

CAFITESSE QUANTUM TOUCH

Felhasználói kézikönyv



PN: 10039691_05

Dátum: 2025-07-11

Szerzői jog

A jelen kézikönyvben szereplő információk a Jacobs Douwe Egberts tulajdonát képezik. (a továbbiakban: JDE). Ez a kézikönyv az ügyfelek számára készült belső használatra.

A JDE előzetes írásbeli hozzájárulása nélkül a dokumentum egyetlen része sem használható fel, nem sokszorosítható, nem fordítható le, és nem továbbítható semmilyen módon vagy semmilyen kereskedelmi célra.

A JDE fenntartja a jogot, hogy előzetes értesítés nélkül megváltoztassa műszaki adatokat és a berendezésre vonatkozó információkat.

A Jacobs Douwe Egberts logója a JDE bejegyzett védjegye.

Copyright © Jacobs Douwe Egberts. Minden jog fenntartva.

| Átdolgozás száma | Dátum | Sorozatszám | Leírás |
|------------------|--------------------|-------------|---|
| 1 | 2023. március 23. | Nincs | Kiadás első felülvizsgálatra. |
| 2 | 2023. július 14. | Nincs | Frissítések a műszaki felülvizsgálat szerint. |
| 3 | 2023. november 24. | Nincs | Frissítés a műszaki felülvizsgálat után. |
| 4 | 2024. november 15. | Nincs | Frissítés a műszaki felülvizsgálat után. |
| 5 | 2025. július 11. | Nincs | Tisztító tabletták listájának hozzáadása. |

TARTALOMJEGYZÉK

| | |
|---|-----------|
| 1- AZ ELSŐ ÜZEMBE HELYEZÉS ELŐTT | 6 |
| 2- BIZTONSÁGI UTASÍTÁSOK..... | 7 |
| 2.1 Biztonsági kategóriák | 7 |
| 2.2 Biztonsági és figyelmeztető szimbólumok | 7 |
| 2.2.1 Veszélyt jelző szimbólumok | 8 |
| 2.2.2 Tiltást jelző szimbólumok | 8 |
| 2.2.3 Kötelezően elvégzendő műveletet jelző szimbólumok | 8 |
| 2.3 Felhasználói csoportok | 9 |
| 2.4 Szükséges biztonsági utasítások..... | 9 |
| 2.5 Általános..... | 11 |
| 2.6 A hűtőrendszerre vonatkozó információk | 12 |
| 2.7 Elhasználdott alkatrészek cseréje | 13 |
| 2.8 A csomagolóanyag ártalmatlanítása | 13 |
| 2.9 A gép ártalmatlanítása | 13 |
| 2.11 Az italautomata szervizelése..... | 14 |
| 2.12 Az italautomata tisztítása | 14 |
| 2.13 Élelmiszer-biztonsági utasítások (HACCP) | 15 |
| 3- SZÁLLÍTÁS ÉS TÁROLÁS | 16 |
| 4- MŰSZAKI SPECIFIKÁCIÓK..... | 17 |
| 4.1 Specifikációk | 17 |
| 4.2 Méretek - Q100 | 18 |
| 4.3 Méretek - Q200 | 19 |
| 4.4 Méretek - Q300 | 20 |
| 5- AZ ALKATRÉSZEK ÁTTEKINTÉSE..... | 21 |
| 5.1 Előlnézet és hátulnézet..... | 21 |
| 5.2 Belső nézet | 22 |
| 5.3 Gombok funkciói..... | 23 |
| 5.4 Kijelző áttekintése..... | 23 |
| 6- TELEPÍTÉS ÉS ELSŐ ÜZEMBE HELYEZÉS | 24 |
| 6.1 A gép kicsomagolása | 24 |
| 6.2 A gép telepítése..... | 25 |
| 6.3 Az italautomata elindítása | 26 |
| 6.4 Italautomata tárolása | 27 |
| 7- ÖSSZETEVŐKET TARTALMAZÓ CSOMAG KEZELÉSE..... | 28 |

| | |
|---|-----------|
| 8- NAPI ÜZEMELTETÉS | 29 |
| 8.1 Üzemeltetésre vonatkozó biztonsági előírások..... | 29 |
| 8.2 A csészék és kannák helyes elhelyezése | 30 |
| 8.3 Italadagolás..... | 31 |
| 8.4 Italadagolás előválasztások alapján | 32 |
| 8.4.1 HIDEG-előválasztás (opció)..... | 32 |
| 8.4.2 MENNYISÉG-előválasztás..... | 32 |
| 8.4.3 ERŐSSÉG-előválasztás..... | 33 |
| 8.5 A termékcsomagok behelyezése és eltávolítása | 34 |
| 8.6 Üres termékcsomag cseréje..... | 35 |
| 8.7 Az italautomata bekapcsolása | 36 |
| 8.8 Az italautomata kikapcsolása..... | 37 |
| 8.9 Az italautomata lezárása/feloldása | 38 |
| 9- TISZTÍTÁS..... | 39 |
| 9.1 A tisztításra vonatkozó biztonsági előírások..... | 39 |
| 9.2 Tisztítási eljárások..... | 40 |
| 9.3 Külső tisztítás..... | 41 |
| 9.4 Áttöblítés | 42 |
| 9.5 Tisztítás - Q100 és Q300..... | 44 |
| 9.6 Tisztítás - Q200 | 47 |
| 10- FELHASZNÁLÓI PROGRAMOZÁS | 51 |
| 10.1 A kezelői mód aktiválása | 51 |
| 10.2 A felhasználói felület beállításai | 52 |
| 10.3 Dátum/idő..... | 53 |
| 10.4 Nyelv..... | 53 |
| 10.5 Eco beállítások | 54 |
| 10.6 Nyári/téli időszámítás | 55 |
| 10.7 Boldog óra | 55 |
| 10.8 Fizetés..... | 56 |
| 10.9 Nem visszaállítható számlálók..... | 57 |
| 10.10 Tisztítási ütemterv | 58 |
| 10.11 Visszaállítható számlálók..... | 59 |
| 10.12 Vízrendszer..... | 60 |
| 10.13 Rendszerinformáció..... | 60 |
| 10.14 Kapcsolatfelvételi adatok | 61 |
| 10.15 Karbantartási PIN-kód | 61 |
| 10.16 Összes italra vonatkozó beállítások..... | 61 |
| 11- A KIJELZŐN MEGJELENŐ ÜZENET ÉS HIBAEELHÁRÍTÁS..... | 62 |

| | |
|--------------------------|-----------|
| 12- OPCIÓK | 63 |
| 12.1 Szoftveropciók..... | 63 |

1- AZ ELSŐ ÜZEMBE HELYEZÉS ELŐTT

Ez a kézikönyv utasításokat és információkat tartalmaz a gép biztonságos kezelésével kapcsolatban, beleértve a CAFITESSE QUANTUM TOUCH alapvető üzemeltetési követelményeit.

A jelen kézikönyvben található minden leírás megegyezik a leszállított gép modelljével és megjelenésével.

Ez a kézikönyv elérhető a fogyasztók, a szervizszemélyzet, a karbantartási és javítási munkákért felelős szakemberek és maga az üzemeltető cég számára.

Ennek a kézikönyvnek minden felhasználó számára elérhetőnek kell lennie a gép teljes élettartama alatt.

A gép üzemeltetése, karbantartása és javítása előtt olvassa el ezt a kézikönyvet és értse meg a benne foglaltakat.

Tilos ezt a kézikönyvet engedély nélkül sokszorosítani és kölcsönadni.

A jelen kézikönyvben nem szereplő információk vagy a működéssel kapcsolatos tisztázatlan információk esetén kérjük, forduljon a JDE műszaki ügyfélszolgálatához.

Őrizze meg ezt a kézikönyvet a gép élettartama alatt.

A JDE azt javasolja, hogy ezt a kézikönyvet tartsa a gép közelében, hogy könnyebben utána nézhessen dolgoknak. Ne távolítsa el egyetlen oldalt sem ebből a kézikönyvből.

Ha a kézikönyv elveszett, megsérült vagy olvashatatlan, kérjük, töltsen le a kézikönyvet a következő weboldarról:

<https://www.jacobsdouweegbertsprofessional.support/>

A kézikönyvben való egyszerűbb eligazodás érdekében a kézikönyvben a következő egyezményes jelölések szerepelnek:

- A feladatok és eljárások lépésről-lépésre történő felsorolásként jelennek meg.
- A rendezetlen listák olyan példáknál és feladatoknál szerepelnek, ahol a műveletek sorrendje nem fontos.
- **Vastag betűtípus** általában figyelmeztető szövegeknél, valamint a táblázat sorainak és oszlopainak fejléceiben található.
- *Dőlt betűtípus* használatos a megjegyzésekhez, valamint az ábrák és táblázatok felirataihoz.

2- BIZTONSÁGI UTASÍTÁSOK

2.1 Biztonsági kategóriák

A dokumentumban a veszély, figyelmeztetés, vigyázat és megjegyzés szavak akkor használatosak, ha különleges óvintézkedéseket kell tenni az esetleges károk vagy sérülések megelőzése érdekében. A figyelmeztető mondatokat az ISO 3864 szabványban meghatározott veszély súlyossága és kockázati szintje szerint a következő négy kategóriába sorolhatók.



Veszély

A VESZÉLY a magas kockázati szintet jelentő veszélyeket jelöli, amelyek. Ha nem kerülnek el, akkor halált vagy súlyos sérülést okoz.



Figyelem

A FIGYELMEZTETÉS a közepes kockázati szintet jelentő veszélyeket jelöli, amelyek. Ha nem kerülnek el, az halált vagy súlyos sérülést okozhat, vagy a gép károsodását eredményezheti.



Vigyázat

A VIGYÁZAT az alacsony kockázati szintet jelentő veszélyeket jelöli, amelyek. Ha nem kerülnek el, az enyhe, vagy közepesen súlyos sérülést okozhat, vagy a gép károsodását eredményezheti.



A MEGJEGYZÉS fontos információkat és hasznos tanácsokat tartalmaz.

2.2 Biztonsági és figyelmeztető szimbólumok

Az ISO 3864 szabvány meghatározza a veszély, figyelmeztetés és vigyázat szimbólumok általános formáit és színeit.



Veszély: Meghatározza a veszélyeket.



Tiltás: Meghatározza a nem végezhető műveletet.



Kötelező intézkedés: Meghatározza, hogy milyen intézkedést kell tenni a veszélyes helyzet megelőzése érdekében.

2.2.1 Veszélyt jelző szimbólumok

Ezek a veszélyt jelző szimbólumok veszélyes helyzeteket vagy műveleteket jelölnek, és olyan helyzetekre figyelmeztetnek, amelyek anyagi kárt és személyi sérülést okozhatnak:



Forró felület jelentette veszély



Elektromos veszélyek



A kéz összezúzásának veszélye



Magas hőmérsékletű felületek jelentette veszély

2.2.2 Tiltást jelző szimbólumok

Ezek a tiltást jelző szimbólumok veszélyes helyzeteket vagy műveleteket jelölnek, és olyan helyzetekre figyelmeztetnek, amelyek anyagi kárt és személyi sérülést okozhatnak:



Dohányozni tilos



Ne érintse meg



Ne módosítsa



Tilos a nyílt láng használata



Korlátozott hozzáférés

2.2.3 Kötelezően elvégzendő műveletet jelző szimbólumok

Ezeket a kötelező műveletet jelző szimbólumokat a figyelmeztetésekben használják a kötelező művelet azonosítására.



Olvassa el a kézikönyveket vagy az utasításokat



Húzza ki a hálózati csatlakozót

2.3 Felhasználói csoportok

Felhasználó: Ügyfél/fogyasztó/közvetlen üzemeltető. A kávégépet italok készítésére használják, de a gyártó, üzemeltető cég vagy forgalmazó által biztosított megfelelő képzés nélkül nem férhetnek hozzá a kávégép belső részeihez vagy programozásához.

Szervizszemélyzet: A gyártó, üzemeltető cég vagy forgalmazó által kiképzett személyek, akik tudják, hogyan kell feltölteni és tisztítani a kávégépet.

Szerviztechnikus: Szakemberek, akik ismerik a kávégépet, és tisztában vannak az általa jelentett veszélyekkel. A gyártó, üzemeltető cég vagy forgalmazó által képzettek, és el tudják végezni a kávégép telepítését, karbantartását és javítását.

Üzemeltető cég: Felelős a kávégép helyes beállításáért és üzemeltetéséért.



MEGJEGYZÉS:

Senki sem végezhet szervizelési, karbantartási vagy javítási munkákat a gépen, hacsak az üzemeltető cég vagy a gyártó által erre megfelelő képzésben nem részesült.

2.4 Szükséges biztonsági utasítások

Veszély



A JDE írásos beleegyezése nélkül tilos a felhatalmazással nem rendelkező személyeknek a kávégép telepítése, üzemeltetése, javítása vagy üzemem kívül helyezése.



Tilos az engedéllyel nem rendelkező személyeknek a szervizterületre belépni, különösen tilos a berendezést kezelni és működtetni, valamint tisztítási feladatokat végezni, illetve a megfelelő higiéniát fenntartani.



A JDE írásos beleegyezése nélkül ne végezzen semmilyen változtatást a kávégépen és tartozékain.



Ne használja a kávégépet a jelen kézikönyvben ismertettektől eltérő célokra a JDE írásos beleegyezése nélkül, hogy elkerülje a halálos vagy súlyos sérülést, illetve a termék károsodását.



Ne merítse vízbe a készüléket, a csatlakozódugót vagy a hálózati kábelt. Fennáll az áramütés veszélye.



Ez a gép nem használható csökkent fizikai, érzékszervi vagy szellemi képességekkel rendelkező, illetve megfelelő tapasztalattal és ismeretekkel nem rendelkező személyek (beleértve a gyermekeket is) számára, kivéve, ha a biztonságukért felelős személy felügyeli vagy a készülék használatára vonatkozóan oktatja őket.



Gyermekek nem játszhatnak a géppel.



Ne használja a készüléket, ha a hálózati kábel és a csatlakozódugó sérült, vagy ha a készülék felborult.



Gyermekek felügyelet nélkül nem végezhetnek tisztítást vagy karbantartást.

Figyelem



Ne használja a gépet, amíg el nem olvasta ezt a kézikönyvet és a tartozékok kézikönyveit, és meg nem értette a bennük foglaltakat.
A termék használata során tartsa be a biztonsági utasításokat.



Vészhelyzet esetén (pl. ha a gép kigyullad, vagy szokatlanul forróvá vagy zajossá válik), azonnal csatlakoztassa le az áramellátást, és zárja el a vízellátást.



Ha a tápkábel megsérül, azt a gyártónak, annak szervizügynökének vagy hasonlóan képzett személyeknek kell kicserélnie.



Gondoskodjon arról, hogy a gyermekek ne játszhassanak a géppel.

A kezelőkulcshoz csak képzett személyzet férhet hozzá.

A géphez mellékelt bemeneti tömlővel csatlakoztassa a gépet a vízhálózathoz, a gép üzembe helyezésének országában érvényes nemzeti szabályoknak megfelelően. A gépet csak a mellékelt új tömlővel csatlakoztassa a vízellátáshoz. Soha ne használja újra a sérült tömlőket.

A készülék nem telepíthető olyan területre, ahol vízszugár használható. Ezt a készüléket nem szabad vízszugárral vagy magasnyomású mosóval tisztítani.

Ügyeljen arra, hogy a készülék ne fagyjon el. Ha a víz a hidraulikus rendszerben megfagy, ne használja a készüléket. Húzza ki a készülék csatlakozódugóját, és forduljon szakemberhez, aki megvizsgálja és elvégzi a szükséges javításokat.



A készüléket csak megfelelően beszerelt, földelt biztonsági aljzatba csatlakoztassa, amelynek hálózati feszültsége megfelel a készülék műszaki adatainak.

2.5 Általános



Figyelem

Az italautomata által adagolt folyadék forró! Kerülje el a leforrázást! Tartsa távol kezét és egyéb testrészét az italautomatától az italok adagolása közben, valamint az öblítési program során.

Ne helyezzen forró folyadékkal töltött csészét, bögrét vagy tartályt az italautomata tetejére. Fennáll a leforrázás veszélye, amennyiben a csészék/kannák vagy tartályok leesnek.

Hagyjon elegendő területet az italautomata körül, hogy a forró folyadék kifröccsenésekor könnyen elhagyhassa azt.

Ezt az italautomatát nem használhatják korlátozott fizikai, érzékszervi és mentális képességű személyek (beleértve a gyermekeket is), vagy olyan személyek, akik nem rendelkeznek kellő tapasztalattal és/vagy ismeretekkel az italautomatával kapcsolatban. Ez nem vonatkozik arra az esetre, ha biztonságukért felelős személy felügyeli őket, vagy ha az italautomata használatára vonatkozó utasításokat kaptak.

Az italautomatát legalább 60 cm/24 in magasságú asztalra vagy pultra helyezze, hogy a kisgyermek ne tudják megnyomni az italgombot.

Tartsa szabadon a készülékházban vagy a beépített szerkezetben lévő szellőzőnyílásokat.

Ne használjon a leolvasztási folyamat felgyorsítására a gyártó által javasoltaktól eltérő mechanikus eszközöket vagy más eszközöket.

Ne sértse meg a hűtőközeg-kört.

Ne használjon elektromos készülékeket a készülék élelmiszer-tároló rekeszeiben, kivéve, ha azok a gyártó által ajánlott típusúak.

A készülék elhelyezésekor ügyeljen arra, hogy a tápkábel ne szoruljon be vagy sérüljön meg.

Ne helyezzen el több hordozható konnektort vagy hordozható tápegységet a készülék hátulján.

Ne tároljon robbanásveszélyes anyagokat, például gyúlékony hajtóanyagot tartalmazó aeroszolos dobozokat ebben a készülékben.

⚠ Vigyázat

Rendszeresen ellenőrizze és ürítse ki az italautomata csepptálcáját, hogy elkerülje a leforrázás veszélyét és a nedves padlót (csúszásveszély), amikor (forró) folyadék folyik ki a csepptálcából.

Kérjük, hogy az italautomata használata, tisztítása vagy mozgatása előtt figyelmesen olvassa el a jelen kezelési útmutatóban található utasításokat. Gondoskodjon arról, hogy Ön és minden más személy, aki az italautomatát kezeli, tisztítja vagy mozgatja, megismerje az italautomata biztonsági és higiéniai szempontjait, és azok szerint járjon el.

Az italautomatát a jelen kezelői kézikönyvben található utasításoknak megfelelően italok adagolására használhatja. A gyártó nem tehető felelőssé azokért a károkért és sérülésekért, amelyek az italautomata helytelen használatából, illetve a kezelői kézikönyvben leírt folyamatok be nem tartásából származnak.

- A gép telepítését, szervizelését, javítását és programozását kizárólag a Cafitesse rendszer szállítója által kijelölt, felhatalmazott és megfelelően képzett szerviztechnikus végezheti.
- Az italautomata üzemeltetéséhez csak eredeti pótalkatrészeket használjon.
- Az italautomata üzemeltetését, feltöltését és tisztítását csak arra felhatalmazott és képzett személyzet végezheti.
- Az italautomata nem használható kültérben.
- Az italautomatát olyan helyre kell telepíteni, ahol képzett személyzet felügyelheti.

2.6 A hűtőrendszerre vonatkozó információk

- Ne használjon a leolvasztási folyamat felgyorsítására a gyártó által javasoltaktól eltérő mechanikus eszközöket vagy más eszközöket.
- Ne sértse meg a hűtőközeg-kört.
- Ne használjon elektromos készülékeket a készülék élelmiszer-tároló rekeszeiben, kivéve, ha azok a gyártó által ajánlott típusúak.
- Ne tároljon robbanásveszélyes anyagokat, például gyúlékony hajtóanyagot tartalmazó aeroszolos dobozokat ebben a készülékben.
- A készülék hűtőegységében szénhidrogének találhatóak. A hűtőközegkör karbantartását vagy feltöltését csak szakképzett személyzet végezheti.
- Ne tegyen gyúlékony termékeket vagy gyúlékony termékekkel nedvesített tárgyakat a készülék belsejébe. Ne tároljon gyúlékony gázt és folyadékot a készülékben.
- Ne érintse meg a kompresszort vagy a kondenzátort, ezek a felületek magas hőmérsékletet érhetnek el!
- Ha a hűtőközegkör megsérül, győződjön meg arról, hogy a helyiségben nincs láng vagy más gyújtóforrás. A tűz megelőzése érdekében szellőztesse ki a helyiséget.

2.7 Elhasználódott alkatrészek cseréje

Figyelem



A folyadékok által okozott természetes kopás miatti hibák nem tartoznak a jótállás vagy garancia hatálya alá.

Kérjük, vegye figyelembe, hogy a CAFITESSE QUANTUM TOUCH olyan alkatrészeket tartalmaz, amelyek a normál használat során a folyadékok által kopásnak vannak kitéve, így elhasználódnak még akkor is, ha a gépet az előírt szervizelési eljárások szerint karbantartják. Ez különösen a mechanikai alkatrészekre és a folyadékok által forró vízzel érintkező alkatrészekre vonatkozik, mint például a tömlők, tömítések, szelepek stb.

A folyadékok által okozott természetes kopás miatti hibák nem tartoznak a jótállás vagy garancia hatálya alá. A hibás alkatrészeket azonban mindig a gyártó által képzett, hivatalos szerviztechnikusnak kell kicserélnie.

2.8 A csomagolóanyag ártalmatlanítása

Figyelem



A csomagolás különböző újrahasznosítható anyagokból készül. Ajánlatos a csomagolóanyagot a későbbi szállításhoz megőrizni.

Ha a telepítés után a csomagolóanyagot ártalmatlanítani kívánja, kérjük, hogy az anyagokat hasznosítsa újra, vagy környezetbarát módon ártalmatlanítsa.

2.9 A gép ártalmatlanítása

A gép ártalmatlanítását a regionális ártalmatlanítási előírásoknak megfelelően kell elvégezni.

A gépre az elektromos és elektronikus berendezések hulladékairól szóló irányelv (WEEE/EU irányelv) vonatkozik, és nem keverhető a normál háztartási hulladékkal.

Ne engedje ki a sűrített hűtőközeget a légkörbe engedély nélkül, szükség lehet egy arra jogosult személy általi hűtőközeg-visszanyerésre. Ha hűtőközeg-gáz visszanyerésére van szükség, azt engedéllyel rendelkező, szakképzett személynek kell elvégeznie.

2.11 Az italautomata szervizelése

⚠ Figyelem



Amennyiben az italautomata tápkábele megsérül, kapcsolja ki az italautomatát, és új tápkábelért lépjen kapcsolatba a Cafitesse rendszer forgalmazójával.

Az italautomata szervizelését, javítását és programozását kizárólag a Cafitesse rendszer szállítója által kijelölt, felhatalmazott és megfelelően képzett szerviztechnikusok végezhetik.

2.12 Az italautomata tisztítása

⚠ Veszély



NE PERMETEZZE VAGY FRÖCSKÖLJE LE VÍZZEL AZ ITALAUTOMATÁT. NE HASZNÁLJON VÍZSUGARAT A TISZTÍTÁSHOZ. AZ ITALAUTOMATÁT SOHA NE MERÍTSE VÍZBE.

SOHA NE DÖNTSE MEG AZ ITALAUTOMATÁT, HOGY MÖGÖTTE VAGY ALATTA ELVÉGEZZE A TISZTÍTÁST.

KERÜLJE EL A LEFORRÁZÁST! A BOJLER NAGYON FORRÓ VIZET TARTALMAZ, AMELY KIFOLYHAT, HA MEGDÖNTI VAGY ELMOZDÍTJA AZ ITALAUTOMATÁT.

⚠ Vigyázat



Tisztítószerszel tisztítsa meg az italautomata minden olyan részét, amely érintkezik a termékkel. Csak az élelmiszeripar és a Cafitesse rendszer szállítója által ajánlott tisztítószereket használjon. A tisztítószerek biztonságos kezeléséhez, adagolásához és használatához kövesse a tisztítószers címkéjén található utasításokat.

Rendszeresen tisztítsa meg az italautomatát

1. Tisztítsa meg az italautomata körüli felületet.
2. Mosson kezet, mielőtt megérintené az italautomatát vagy a termékcsomagot.
3. Tisztítsa meg az italautomatát a kezelési útmutatóban található utasítások szerint (lásd "Az italautomata tisztítása" című fejezetet).
4. A tisztítás során ellenőrizze az italautomatában lévő termék csomagolásán a "Minőségét megőrzi" és a "Lejárató idő" dátumokat. Ha a "Minőségét megőrzi" vagy a "Lejárató idő" lejárt, cserélje ki a termékcsomagolást.
5. Ütemezze a tisztítási tevékenységeket és rögzítse azokat.

2.13 Élelmiszer-biztonsági utasítások (HACCP)

Az italautomata üzemeltetőjeként Ön felelős az italautomata biztonságos és higiénikus működéséért. Ezért kérjük, tartsa be az alábbi utasításokat, hogy megfeleljen az élelmiszer-biztonsági szabványoknak.

A termékcsomagok tárolása

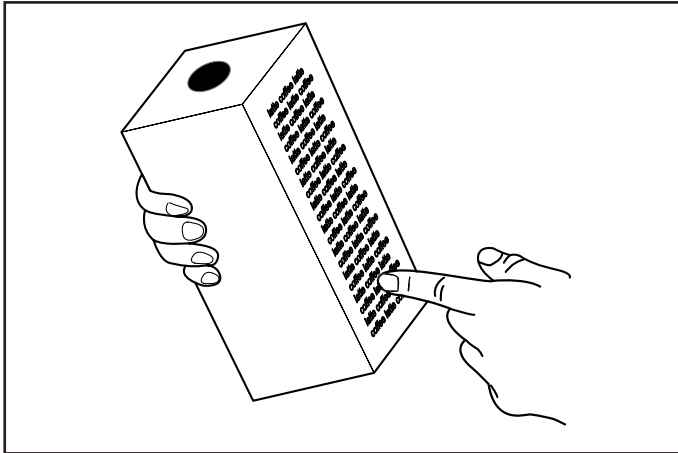

1. A termékcsomagokat a csomagoláson található leírás szerint tárolja.

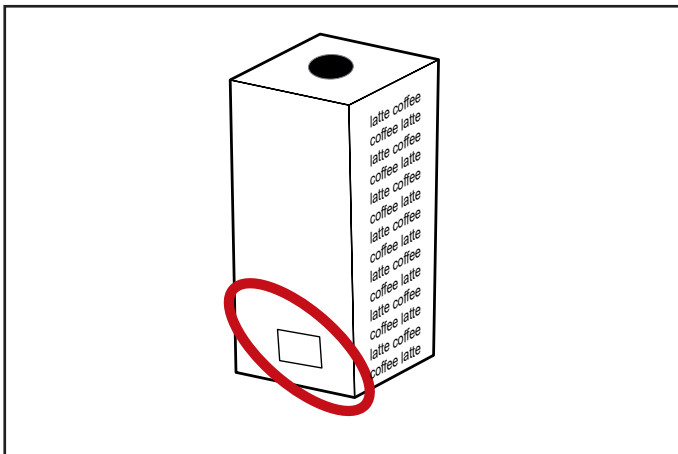

2. Kérjük, vegye figyelembe a csomagoláson feltüntetett minőségmegőrzési időt. A termékcsomagokat mindig az "elsőként be - elsőként ki" elv szerint használja fel (a korábban vásárolt termékcsomagokat kell először felhasználni). Ne használjon fel olyan termékcsomagot, amelyen a "Minőségét megőrzi" dátum már lejárt.



MEGJEGYZÉS:

Ha a termékcsomag nyitva van, ügyeljen arra, hogy a folyadék ne folyjon ki a ruházatra, a padlóra vagy más eszközökre.

3- SZÁLLÍTÁS ÉS TÁROLÁS

Veszély



Ne döntse meg a gépet szállítás közben.
Ne rakjon több gépet egymásra.

Ne tegyen más tárgyakat a gépre.
A gépet szállítás közben ne tegye ki semmilyen rázkódásnak vagy rezgésnek.



A csomagolóanyagokat tartsa távol a gyermekektől.

Figyelem



Az italautomata a kezelés, tárolás vagy szállítás során nem lehet fagynak kitett helyen.

A gépet csak +5 °C és +32 °C közötti hőmérsékleten üzemeltesse és tárolja.
A gépet csak 10 % - 90 % relatív páratartalom mellett üzemeltesse és tárolja.
A gépet mindig tartsa szárazon és pormentesen.

Vigyázat



Hasznosítsa újra a kartondobozt és az összes csomagolóanyagot.

Az italautomatát mindig az eredeti csomagolásban tárolja és szállítsa.

Az italautomata tárolása vagy szállítása előtt:

- Helyezze a termékcsomagokat a hűtőszekrénybe.
- Tisztítsa meg az italautomatát.
- Lépjen kapcsolatba a Cafitesse rendszer forgalmazójával annak érdekében, hogy egy felhatalmazott és megfelelően képzett szerviztechnikus leengedje a vizet a bojlerből az italautomata fagykárosodás elleni védelme érdekében.

Ha a tárolást vagy szállítást követően fagykár gyanúja merül fel, forduljon a Cafitesse rendszer szállítójához, hogy ellenőriztesse az italautomatát, és elvégeztesen egy működési tesztet.

4- MŰSZAKI SPECIFIKÁCIÓK

4.1 Specifikációk

| Adatok | Leírás | |
|---|--|-------------|
| Tömeg | 42 kg (üresen) 52 kg (üzemképesen, feltöltött víztartállyal) | |
| Csésze térfogata | Alapértelmezett beállítás kávéhoz: S = 100 ml, M = 125 ml, L = 180 ml | |
| Kanna térfogata | Alapértelmezett beállítás kávéhoz: S = 750 ml, M = 1000 ml, L = 1250 ml | |
| Tápforrás | 200-240 V, 1 fázis, 10 A | Max. 2200 W |
| | 200-240 V, 1 fázis, 13 A | Max. 2700 W |
| | 200-240 V, 1 fázis, 16 A (alapértelmezett) | Max. 3500 W |
| | 200-240 V, 1 fázis, 30 A | Max. 6100 W |
| | 380-415 V, 3 fázis, 16 A | Max. 8200 W |
| | 440 V, 3 fázis, 16 A | Max. 9000 W |
| Óránkénti kapacitás - Konfiguráció: 200-240 V, 1 fázis, 16 A. - Víz bemeneti hőmérséklete: 25 °C - 125 ml-es csészékben mérve | 41 L/óra | |
| | 325 csésze/óra | |
| Tárolás és üzemeltetési környezet | Hőmérséklet: 5–32 °C Páratartalom: 10% - 90% | |
| Hűtőrekesz | Kapacitás: 2 x 2L/1,25L/0,75L csomagok Hőmérséklet: 2 °C–5 °C | |
| Bojler | Térfogat: 9,6 l Hőmérséklet: 80 és 97 °C között állítható | |
| Normál vízcsatlakozás | 1/2" vagy 3/8" tápvezeték 3/4" BSP csatlakozóval | |
| Csatlakozás víznyomása | Dinamikus nyomás: 0,8-10 Bar 9 L/perc térfogatáramnál | |
| | Statikus nyomás: 0,2 - 10 Bar | |
| Hűtőközeg | 0,0175 kg R600a | |

4.2 Méretek - Q100

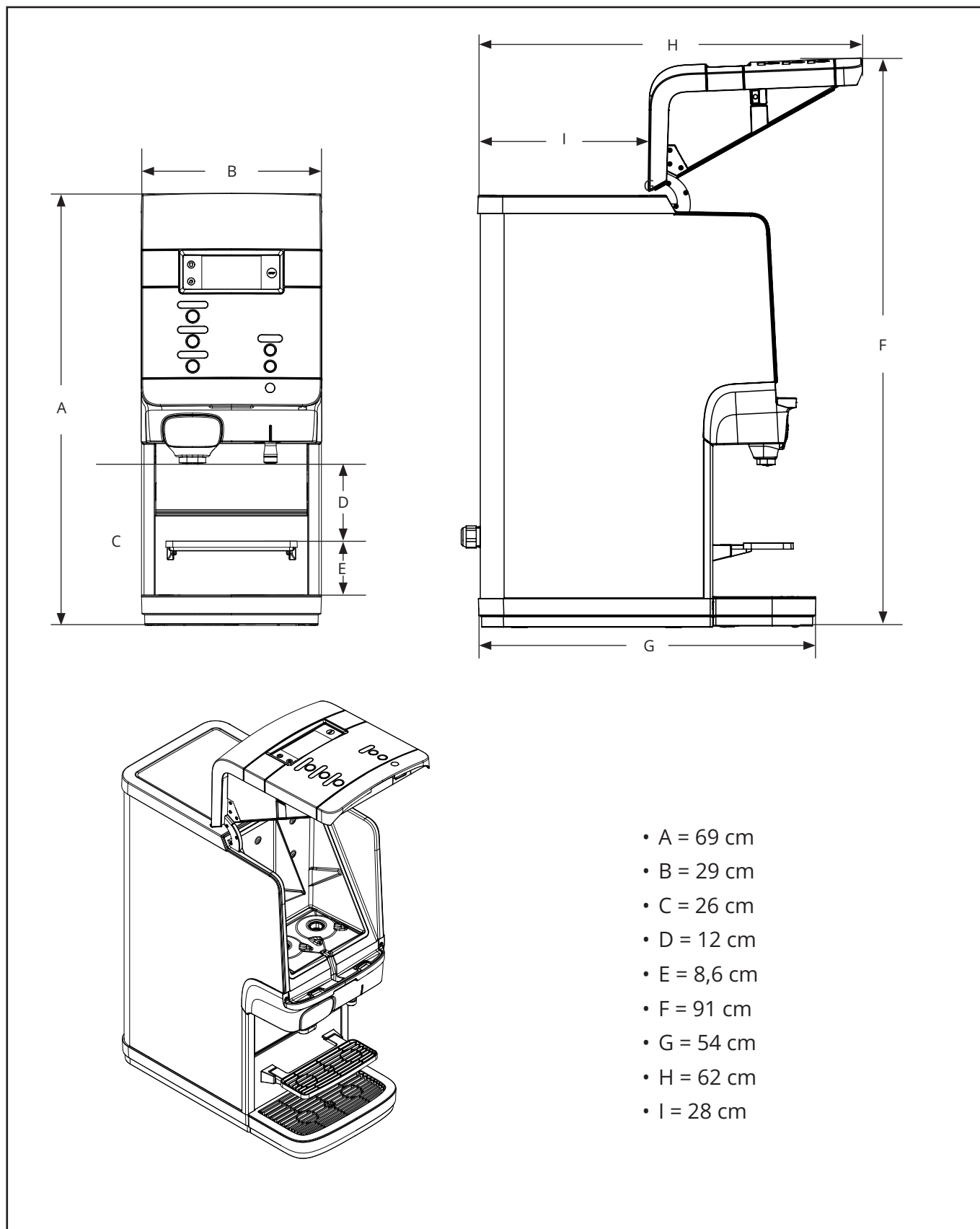

4.3 Méretek - Q200

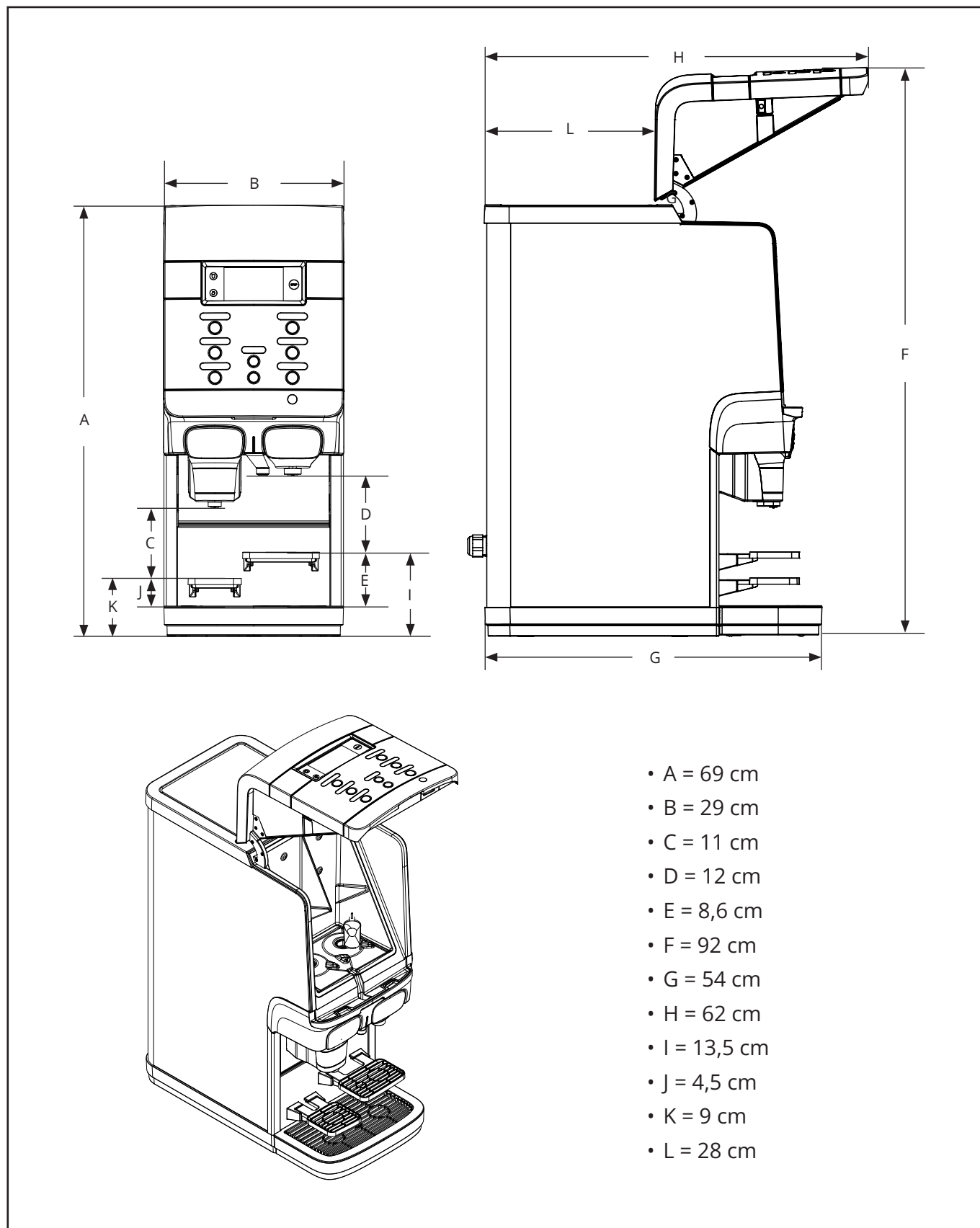

4.4 Méretek - Q300

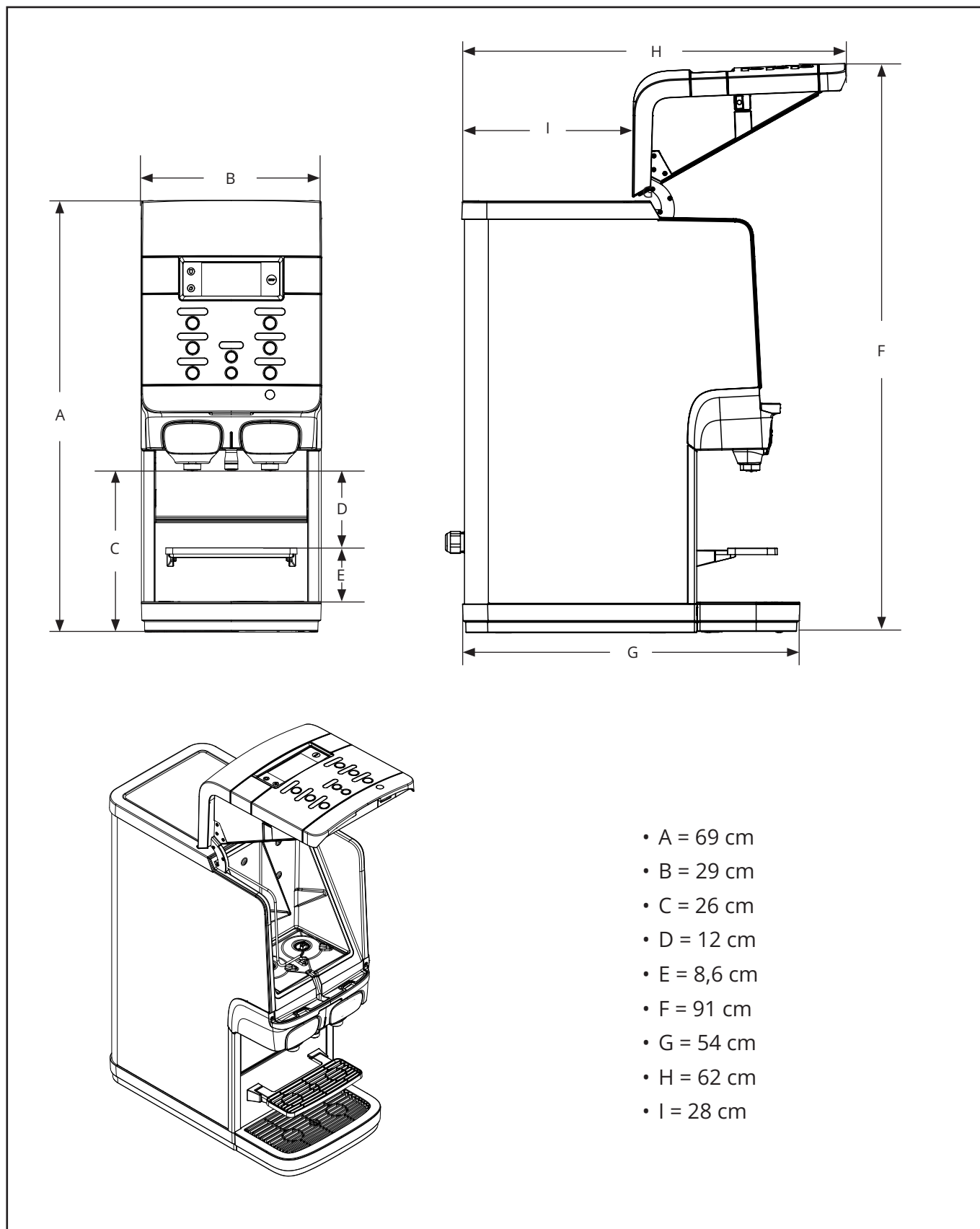

5- AZ ALKATRÉSZEK ÁTTEKINTÉSE

5.1 Előnézet és hátnézet

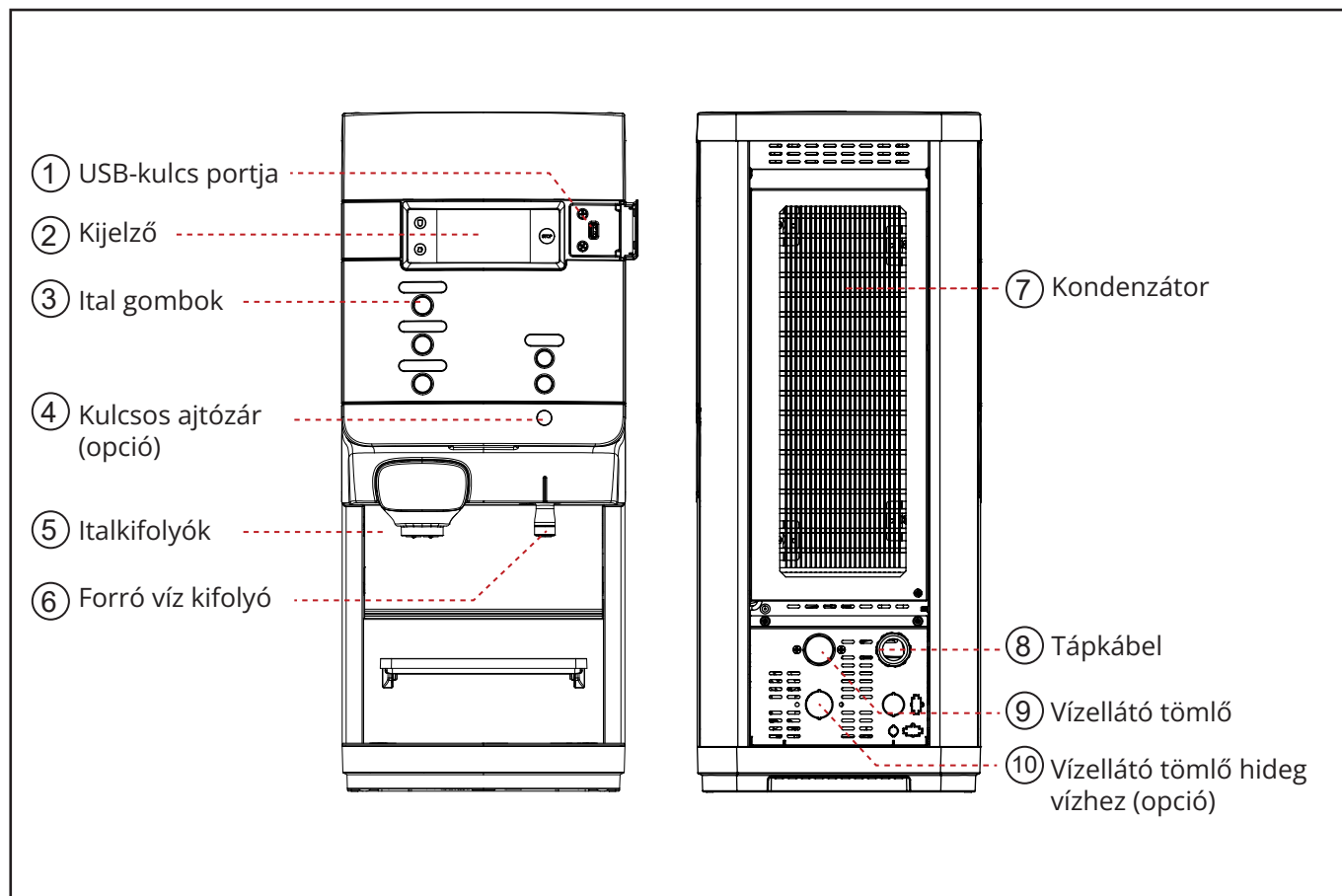

5.2 Belső nézet

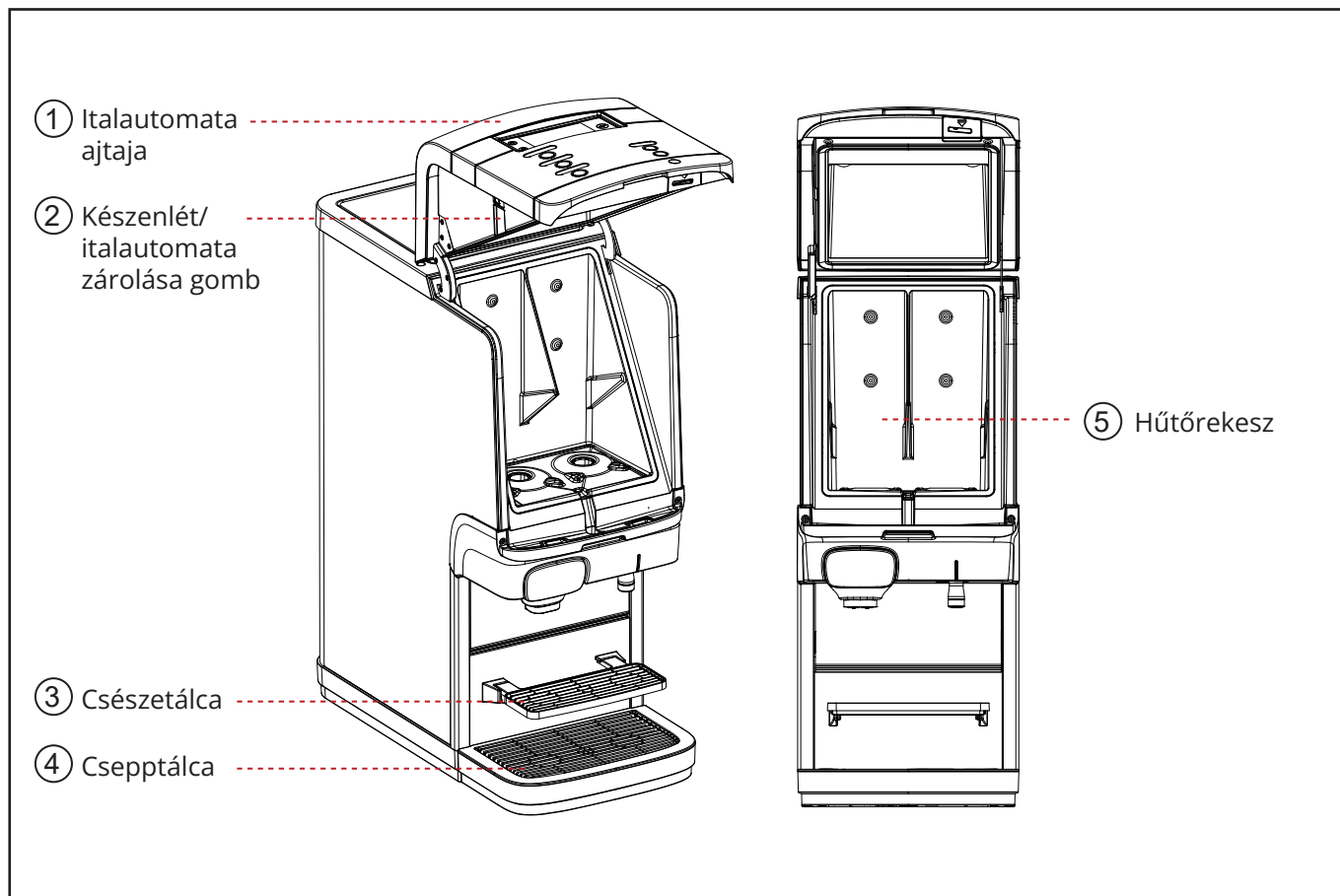

5.3 Gombok funkciói

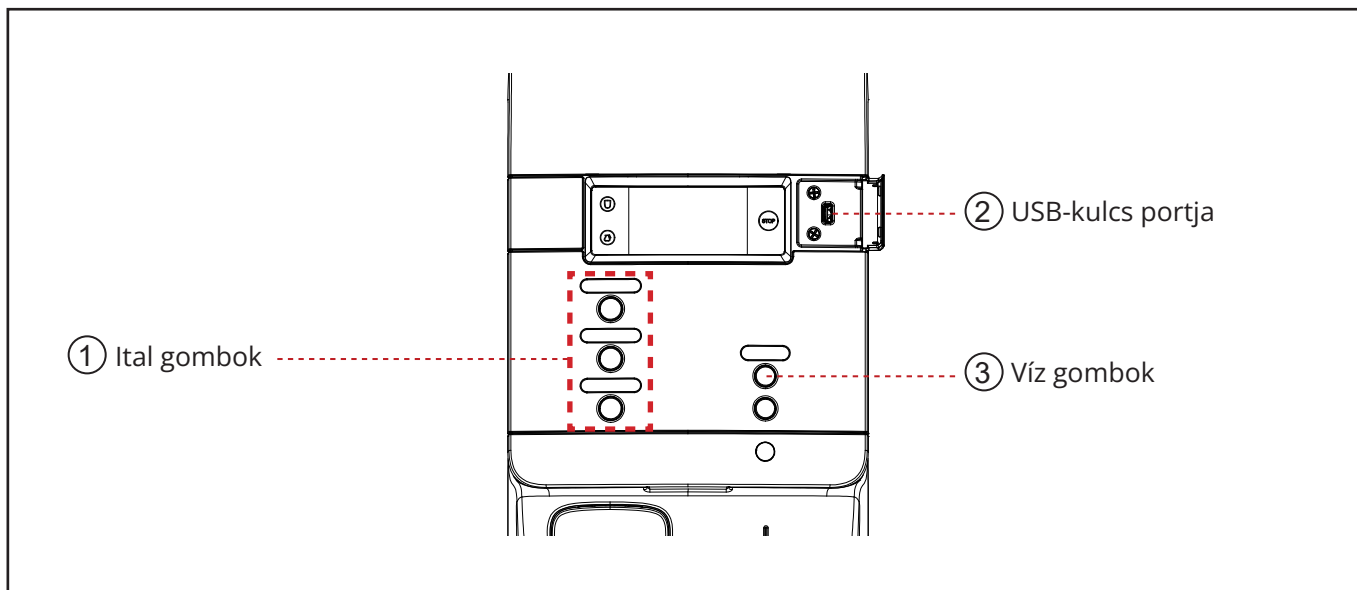

MEGJEGYZÉS:
Bizonyos opciók nem érhetők el minden piacon.

5.4 Kijelző áttekintése

Figyelem!

Kérjük, cserélje ki az üres csomagot

A

B

Üzenet terület (A) - üzenetek megjelenítése*

*Az üzenetre vonatkozó részletekért tekintse meg a Hibaelhárítás szakaszt.

Ikonterület (B) magyarázata

| | |
|--|------------------------------|
| | Cserélje ki az üres csomagot |
| | Tisztítás szükséges |
| | Italadagolás lezárva |
| | Italadagolás feloldva |

6- TELEPÍTÉS ÉS ELSŐ ÜZEMBE HELYEZÉS

⚠ Figyelem



Éles élek! A kezek elvágásának veszélye.
Viseljen vágásálló kesztyűt, ha éles élek közelében végez munkát.



A gép telepítése és első üzembe helyezése előtt feltétlenül olvassa el figyelmesen ezt a kezelési útmutatót.

⚠ Vigyázat



Szállításkor ellenőrizze, hogy a gép nem szenvedett-e a szállítás során nyilvánvaló sérüléseket és/vagy nincsenek-e rajta rejtett sérülések. Ha sérülést észlel, azonnal értesítse az illetékes szállítmányozó céget.

6.1 A gép kicsomagolása

⚠ Figyelem



A csomagolást szakszerűen és környezetbarát módon ártalmatlanítsa.



Távolítsa el az összes védőfóliát a telepítés során, mielőtt először bekapcsolja a gépet.
Ez megakadályozza, hogy a fólia megolvadjon vagy leragadjon a magas hőmérséklet miatt, amikor a gép felmelegszik.

A csomagoló doboz mérete 45 cm × 68 cm × 91 cm.

Erősen javasoljuk, hogy a gép szétszerelése után őrizze meg a csomagolást a későbbi szállításhoz.

6.2 A gép telepítése

Veszély



Áramütés veszélye.
Soha ne érintse meg nedves kézzel a feszültség alatt álló kábeleket és alkatrészeket.
Tartsa be az elektromosságra vonatkozó balesetvédelmi előírásokat.

Figyelem



A gép telepítését csak karbantartó technikus végezheti.
A gépet csak megfelelő helyen és csak képzett személyzet felügyelete mellett lehet telepíteni.



A gépet száraz, jól szellőző helyiségben kell felállítani és üzemeltetni.
Gondoskodjon arról, hogy a gép körül elegendő hely legyen a karbantartási, tisztítási és javítási munkák elvégzéséhez.
Győződjön meg arról, hogy a vízcsatlakozó vezeték nincs megtörve.



Győződjön meg arról, hogy az adattáblán található elektromos adatok megfelelnek azoknak az üzemi körülményeknek, ahol a gépet telepíteni fogja.

Vigyázat



A gép üzemeltetése előtt ellenőrizze a telepítés országában a hálózati áramellátás adatait.
Ne csatlakoztassa a gépet a hálózatra, ha a feszültség ingadozik.



Ügyeljen a vízellátás szennyeződésére!
Csak a gyártó által jóváhagyott és ivóvízhez használható víztömlőket használjon.
Használat előtt alaposan öblítse át a víztömlőket.

6.3 Az italautomata elindítása

A gép telepítésekor az alábbi képen látható szabad méretek szükségesek:

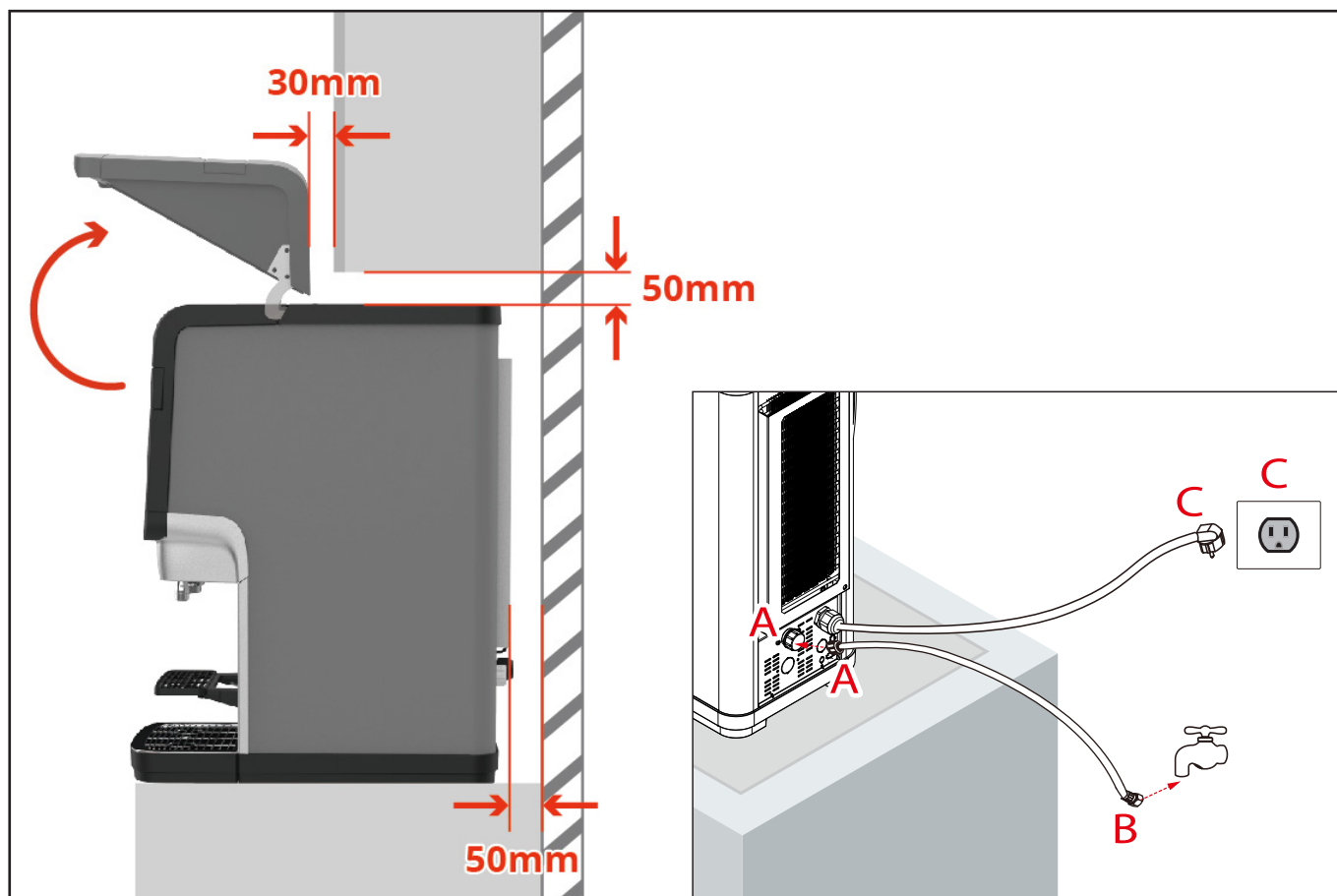

1. Helyezze az italautomatát egy sík vízszintes felületre.
2. Csatlakoztassa a vízbevezető tömlőt (A - A).
3. Ezután nyissa ki a vízcsapot (B), és ellenőrizze a szivárgást.
4. Csatlakoztassa a hálózati csatlakozót a földelt fal aljzatba (C-C), és az italautomata automatikusan elindul.
5. Az italautomata automatikusan feltölti és felmelegíti a bojler.
6. Az italok akkor kerülnek kiadagolásra, amikor a bojlerben lévő víz elérte a megfelelő hőmérsékletet.



MEGJEGYZÉS:

A hűtőtér teljes lehűlése 20 órát is igénybe vehet.



MEGJEGYZÉS:

Csatlakoztassa a gépet egy könnyen hozzáférhető ellátási ponthoz, hogy vészhelyzetben a vízellátás gyorsan elzárható legyen.



MEGJEGYZÉS:

A gép elektromos csatlakozójának (fali aljzat) földzárlat elleni védelemmel (ELCB) kell rendelkeznie!

6.4 Italautomata tárolása

Tegye meg a következő előkészületeket, ha az italautomatát hosszabb ideig nem használja (például nyaralás):

- Távolítsa el a termékcsomagokat, és ellenőrizze a lejárat dátumot. Ha a termékek szavatossága hamarosan lejár, akkor le kell selejtezni őket.
- A felnyitott termékcsomagokat hűtőszekrényben tárolja mindaddig, amíg az italautomatát újból be nem kapcsolja, és újból le nem húl. Ha a termékek szavatossága lejárt, akkor ki kell dobni őket.
- Tisztítsa meg és öblítse át az italautomatát.
- Húzza ki a tápcsatlakozót a fali aljzatból.
- Zárja el a vízcsapot.



MEGJEGYZÉS:

Amennyiben az italautomatát hosszabb időre kikapcsolják, a dátumot és az időt be kell állítani a programozott tisztítási ciklus és az ÖKO beállítások ismételt aktiválásához.

7- ÖSSZETEVŐKET TARTALMAZÓ CSOMAG KEZELÉSE



MEGJEGYZÉS:

- *Mindig figyeljen az alapvető és személyi higiénára, és mosson kezet az összetevőket tartalmazó csomagok kezelése előtt.*
- *Csak élelmiszeripari tisztítószer használjon az italautomatához. Az italautomata külsejét puha, tiszta, nedves ronggyal tisztítsa meg.*
- *Csak friss ivóvizet használjon.*

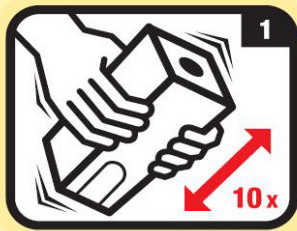

- Először mosson kezet, rázza fel legalább 10-szer a csomagot, és távolítsa el a műanyag védőréteget.

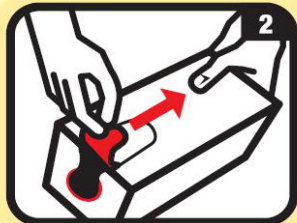

- Húzza le a perforált csíkot a csomagról.



- Vegye ki az adagolócsövet a csomagolásból.

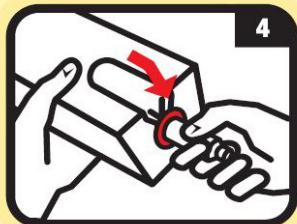

- Húzza az adagolócsövet a csomagon található vörös gyűrű irányába.

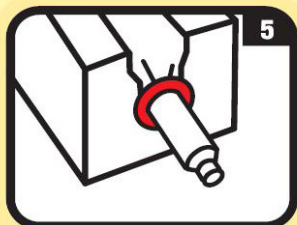

- Az adagolócsövön lévő vörös csőnek el kell takarnia a csomag külsején lévő vörös kört; ellenőrizze, hogy az adagolócső egyenes és megfelelően helyezkedik-e el.

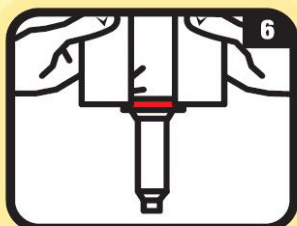

- Fordítsa át a csomagot, és tegye be az italautomatába.

8- NAPI ÜZEMELTETÉS

8.1 Üzemeltetésre vonatkozó biztonsági előírások

Veszély



Az égési és súlyos égési sérülések elkerülése érdekében soha ne tegye kezét és ujjait közvetlenül a vízkifolyó alá működés közben.

Figyelem



Ne használja a gépet, amíg el nem olvasta ezt a kézikönyvet, és meg nem értette a benne foglaltakat.

Agép használata során tartsa be a biztonsági előírásokat.



A kiadott italok forrók, kerülje el a leforrázást!

Az italok kiadása közben tartsa távol kezét és egyéb testrészeit az italautomatától. Soha ne hagyja a gyermekeket felügyelet nélkül az italautomata közelében.



Közvetlenül vagy közvetve ne érjen hozzá a feszültség alatt álló részekhez, sérült tápvezetékekhez vagy csatlakozódugókhöz.

Az elektromos berendezéseket villanyszerelőnek vagy villanyszerelő által felügyelt személynek kell üzemeltetnie az elektromos előírásoknak megfelelően.



Az ebben a dokumentumban látható képernyőképek csak tájékoztató jellegűek, és adott eljárások vagy leírások illusztrálására szolgálnak. A képernyőképek tartalma nem kötelező érvényű, és semmilyen körülmények között nem használható fel a gép beállításához vagy működtetéséhez.

8.2 A csészék és kannák helyes elhelyezése



⚠ Vigyázat

Helyezze a csészét vagy a kannát a kiválasztott ital gomb alatti kifolyó alá.

Az italautomata két termékkimenettel rendelkezik:

- Bal: kávéhoz és teához
- Jobb: meleg vízhez

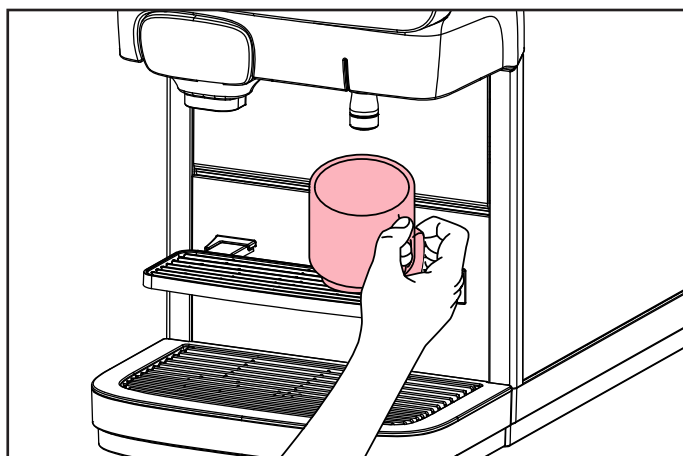

1. Helyezze a csészét a csészetálcára.

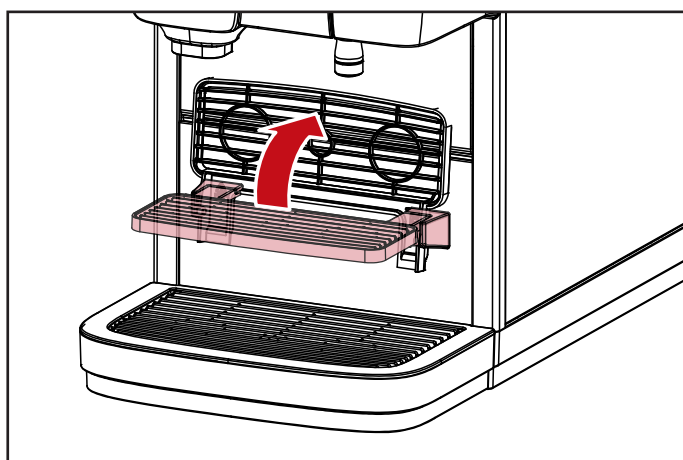

2.1. Döntse felfelé a csészetálcát, hogy elegendő hely legyen egy kanna számára.

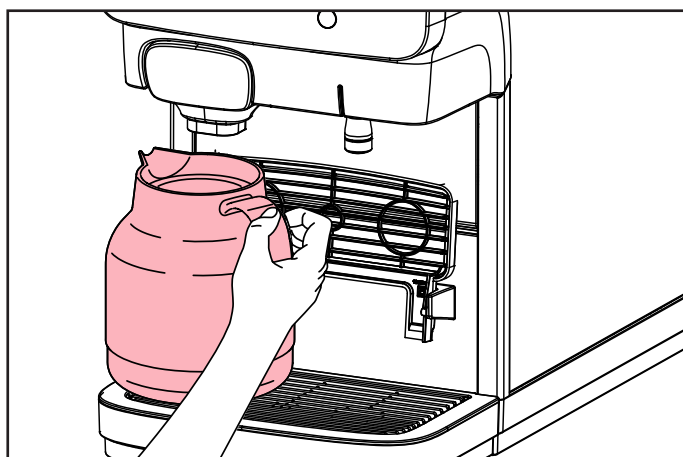

2.2. Helyezze a kannát a cseppfogó tálcára. A nagyobb edényekhez speciális adagolólabra lehet szükség.

8.3 Italadagolás

Figyelem



Az italautomata által adagolt folyadék forró! Kerülje el a leforrázást! Az italok kiadása közben tartsa távol kezét és egyéb testrészeit az italautomatától. Soha ne hagyja a gyermekeket felügyelet nélkül az italautomata közelében.

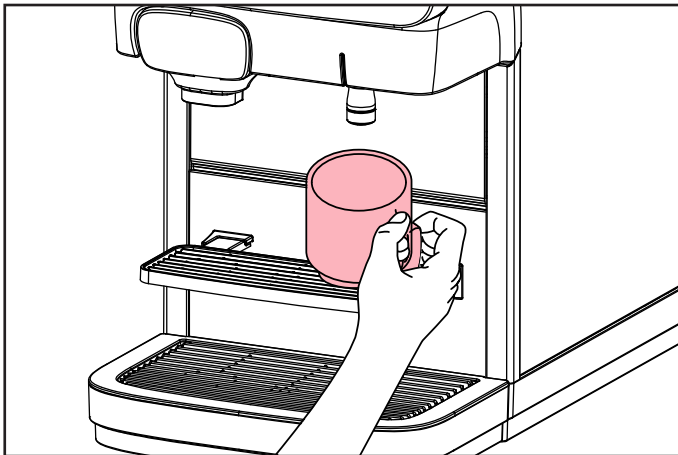

1. Helyezze a csészét a csészetálcára.

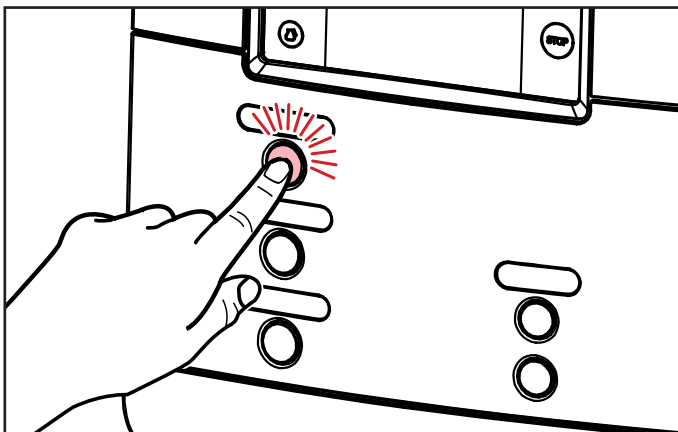

2. Nyomja meg a kívánt ital gombját. Az ital adagolása a megfelelő kifolyón keresztül megtörténik.

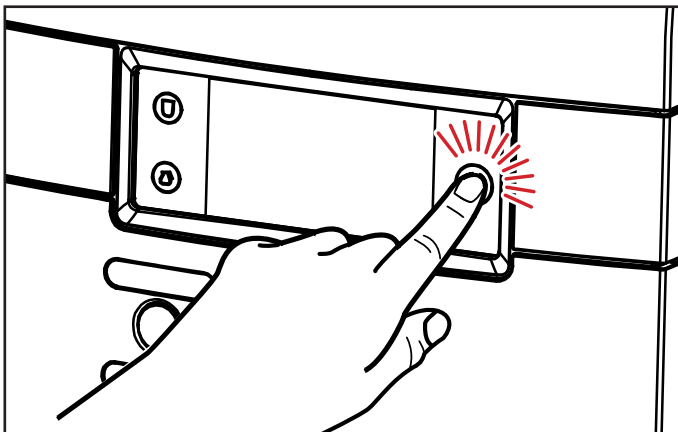

3. Nyomja meg a STOP gombot a képernyőn, ha meg akarja szakítani vagy törölni szeretné az italadagolást.

8.4 Italadagolás előválasztások alapján



Az italautomata támogatja az előválasztási opciókat. Előfordulhat, hogy a szerviztechnikus aktiválta ezeket az előválasztási opciókat a telepítés során. Az előválasztó gomb megnyomásakor a következő előválasztási opciók jelennek meg a kijelzőn:

- **HIDEG**-előválasztás (opció)
- **MENNYISÉG**-előválasztás (kicsi - közepes - nagy)
- **ERŐSSÉG**-előválasztás (gyenge - normál - erős)

8.4.1 HIDEG-előválasztás (opció)

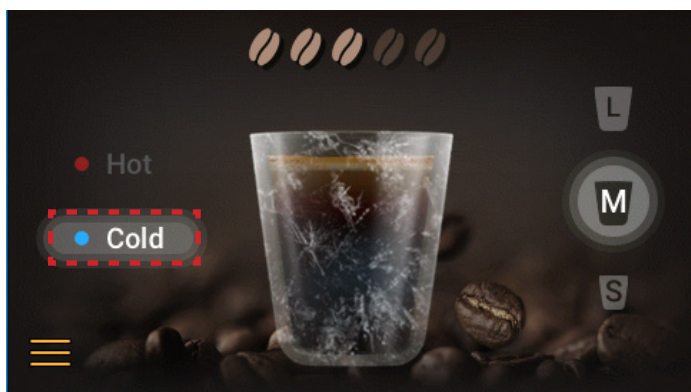

Nyomja meg az érintőképernyőt, és az igényeknek megfelelően válassza a "HIDEG" lehetőséget.

8.4.2 MENNYISÉG-előválasztás



Nyomja meg az érintőképernyőt, és az igényeknek megfelelően válassza a "MENNYISÉG" lehetőséget.

8.4.3 ERŐSSÉG-előválasztás

 **Figyelem**

Az italautomata által adagolt folyadék forró! Kerülje el a leforrázást! Tartsa távol a kezét és más testrészeit az italautomatától.

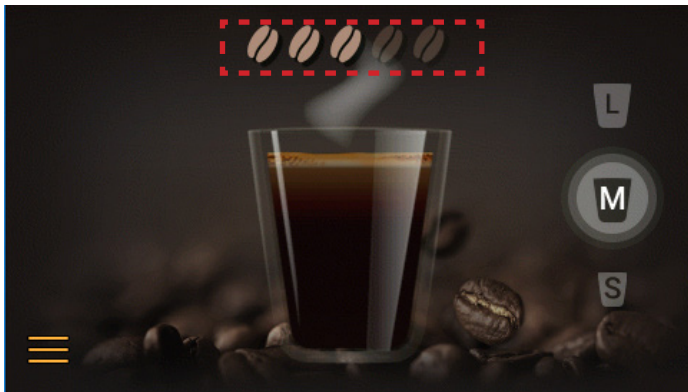

Nyomja meg az érintőképernyőt, és az igényeknek megfelelően válassza az "ERŐSSÉG" lehetőséget.



MEGJEGYZÉS:
Az előválasztások kombinálhatók egymással.



MEGJEGYZÉS:
Ha megnyom egy előválasztást, de nem nyomja meg az adagolás gombot, az italautomata néhány másodperc múlva visszatér az alapértelmezett állapotba.

8.5 A termékcsomagok behelyezése és eltávolítása

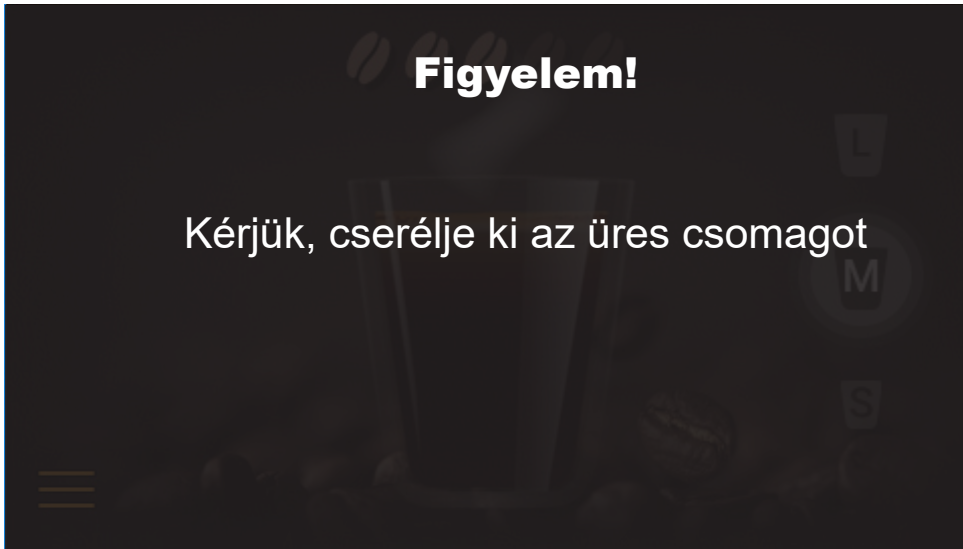

Ha kiválaszt egy italt, és a megfelelő termékcsomag üres, az ital nem kerül kiadagolásra. A kijelzőn megjelenik a FIGYELMEZTETÉS - "Kérjük, cserélje ki az üres csomagot" felirat. A forró vagy hideg víz adagolása továbbra is lehetséges.



MEGJEGYZÉS:

A kezelői számot a karbantartási menü segítségével Ön is megadhatja (lásd "Az italautomata programozása")

8.6 Üres termékcsomag cseréje



⚠ Vigyázat

Új termékcsomag behelyezése előtt kövesse az "Élelmiszer-biztonsági utasítások (HACCP)" című fejezetben leírtakat.

Olvassa el a termékcsomagon található utasításokat. Soha ne használjon sérült termékcsomagot. Ne használjon fel olyan termékcsomagot, amelyen a "Minőségét megőrzi" dátum már lejárt.

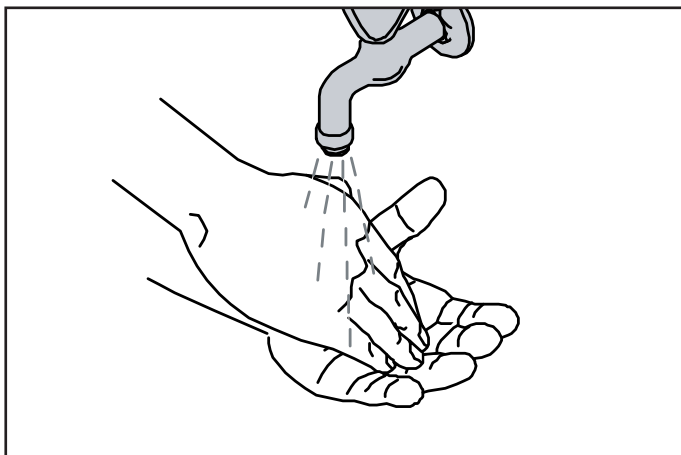

1. A termékcsomag megérintése előtt mosson kezet. Ne használjon fagyaszott termékcsomagot. Ezután legalább 10-szer rázza fel a termékcsomagot.

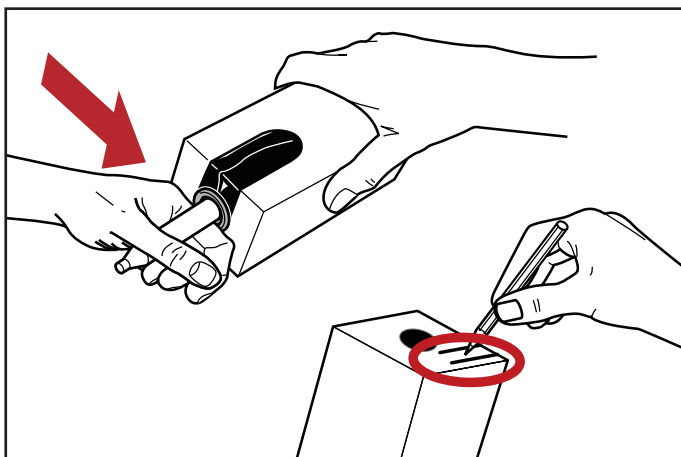

2. Távolítsa el a műanyag csomagolást, és írja rá a termék csomagolására a "Lejárat dátumot". Kövesse a termék csomagolásán található utasításokat az adagoló kinyitásához.

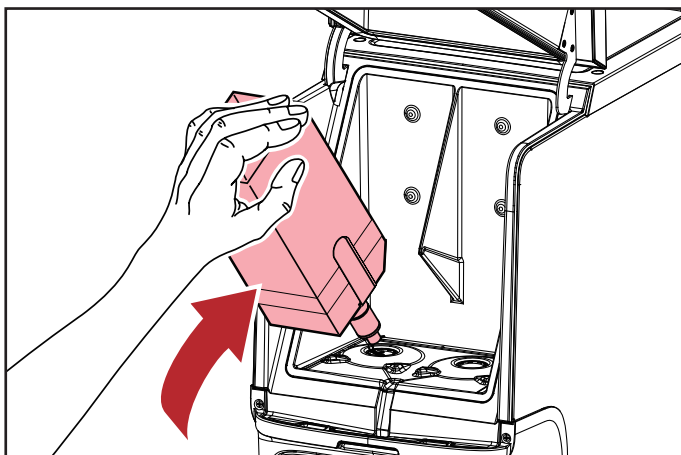

3. Nyissa ki az italautomata ajtaját, és helyezze be a termékcsomagot. Ezután zárja be az italautomata ajtaját. Adagoljon ki egy tesztitalt.

8.7 Az italautomata bekapcsolása



Vigyázat

Győződjön meg arról, hogy az italautomatát csatlakoztatták a vízellátáshoz.

Figyelem!

A bojler felmelegítése folyamatban, kérem várjon



1. Nyissa ki a vízcsapot és csatlakoztassa a csatlakozódugót. Az italautomata elkezd melegíteni a vizet, és elkezd lehűteni a hűtőteret. Az italkiadás mindaddig blokkolva marad, amíg a bojlerben a víz el nem éri a megfelelő hőmérsékletet. A kijelzőn villogó hőmérő és a figyelmeztetés látható - "A bojler felmelegítése folyamatban, kérjük, várjon."
2. Amint a víz elérte az előre beállított hőmérsékletet, a kijelzőn megjelenik a kezdőképernyő. Az italautomata most már üzemkés.



MEGJEGYZÉS:

Az italautomata fűtési teljesítményétől függően a fűtés 17 percig* vagy kevesebb ideig tart. A terméktér lehűtése legfeljebb 20 órát vehet igénybe.

*Fűtési idő alapértelmezett hálózati konfigurációnál: 200-240 V, 1 fázis, 16 A



MEGJEGYZÉS:

Ha az italautomatát hosszabb időre leállították, a dátumot és az időt be kell állítani, hogy az italautomata és a programozott tisztítási ciklusok újra aktiválódjanak.

8.8 Az italautomata kikapcsolása



⚠ Figyelem

Ne fagyassza le a termékcsomagokat!

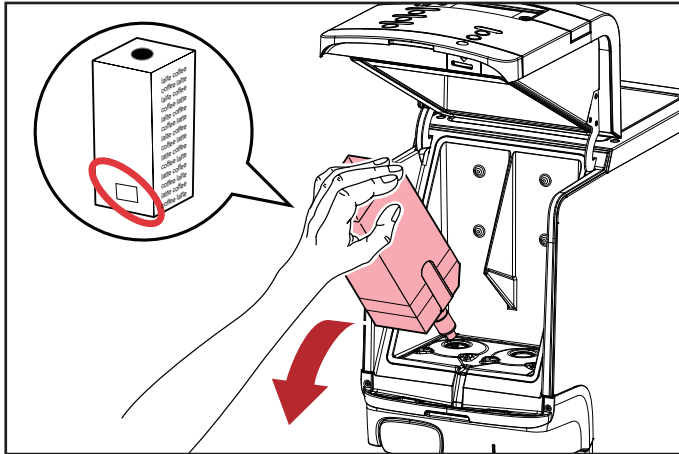

1. Távolítsa el a termékcsomagot, és ellenőrizze a "Lejárati idő" dátumát. Tárolja a termékcsomagot hűtőszekrényben, amíg újra be nem kapcsolja az italautomatát. Ha a termék szavatossága lejárt, dobja ki a termékcsomagot.



2. Tisztítsa meg az italautomatát (kövesse a 9.5. és 9.6. részben található utasításokat). Húzza ki a hálózati csatlakozót a csatlakozóaljzatból. Zárja el a vízcsapot.

8.9 Az italautomata lezárása/feloldása

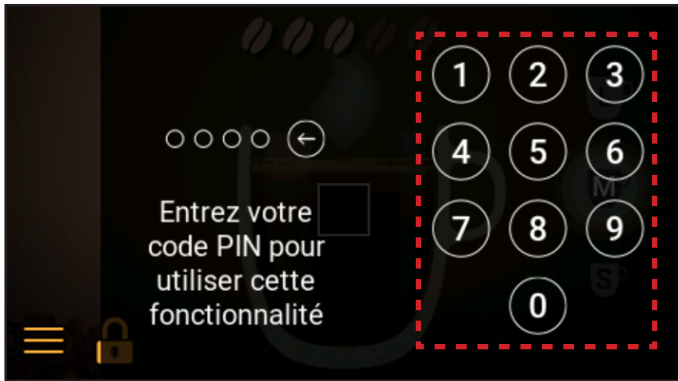

1. Amikor a képernyőn a LAKAT ikon jelenik meg, az italadagolás le van tiltva. A hűtőtér és a bojler továbbra is működik. Nyomja meg a LAKAT ikont a gép feloldásához.

2. A hozzáféréshez adja meg a PIN-kódot (1234).

3. Ezután a gép feloldásra kerül.

9- TISZTÍTÁS

9.1 A tisztításra vonatkozó biztonsági előírások



Veszély

Ne érintse meg nedves kézzel a feszültség alatt álló kábeleket és alkatrészeket. Az elektromos árammal kapcsolatos munkavégzés során tartsa be a balesetvédelmi előírásokat.

Minden karbantartási, tisztítási és javítási munka előtt kapcsolja ki a CAFITESSE QUANTUM TOUCH tápellátását, és győződjön meg arról, hogy az nem kapcsol be újra.



Figyelem

A gép tisztításához kizárólag olyan anyagokat használjon, amelyek alkalmasak élelmiszeripari környezetben történő használatra, és amelyeket a JDE ajánlott. A JDE által nem jóváhagyott, nem megfelelő tisztítószer a gép fokozott kopását vagy meghibásodását okozhatja.

Mindig kövesse a használati utasítást és tartsa be a gyártó által adott biztonsági tanácsokat!



Magas hőmérsékletű felületek a kávégép belsejében!

Tisztítási és karbantartási munkák előtt hagyja lehűlni a gépet.

Az alapos tisztítás és karbantartás elengedhetetlen ahhoz, hogy a gép által kiadott italok megfeleljenek a szigorú higiéniai követelményeknek.

Erre jó példa az automatikus tisztítóprogram által kínált szolgáltatás.

A tisztítási és karbantartási utasítások betartása elengedhetetlen a kiváló minőségű italok, valamint a gép higiénikus és megbízható működésének biztosítása érdekében. Csak a gondos karbantartással és a tisztítási és karbantartási időközök betartásával biztosíthatja a gép megfelelő működését és a kávéitalok legjobb minőségét a vásárlói elégedettség érdekében.

9.2 Tisztítási eljárások

⚠ Vigyázat



A "Tisztítás" program futtatása legalább hetente egy alkalommal kötelező az élelmiszerbiztonság szavatolásához.



1. ábra

Két különböző tisztítási program érhető el:

- Az italkifolyók „**átöblítése**”.
- A hűtőrekesz és az italkifolyók „**tisztítása**”.

A szolgáltató kiválaszthatja az „**átöblítési**” és „**tisztítási**” programokat a kezelői menüben a **TISZTÍTÁSI NAPOK** részben.

Az italautomata tisztítási ideje

Futtassa a tisztítási programot, amikor a figyelmeztetés ikon megjelenik a kijelzőn (lásd 1. ábra). Ha 24 órán belül nem történik meg az italautomata tisztítása és/vagy öblítése, a gép letiltja az italadagolást.

A tisztítási programnak be kell fejeződnie, mielőtt az italautomata folytathatná az italkiadást.

9.3 Külső tisztítás

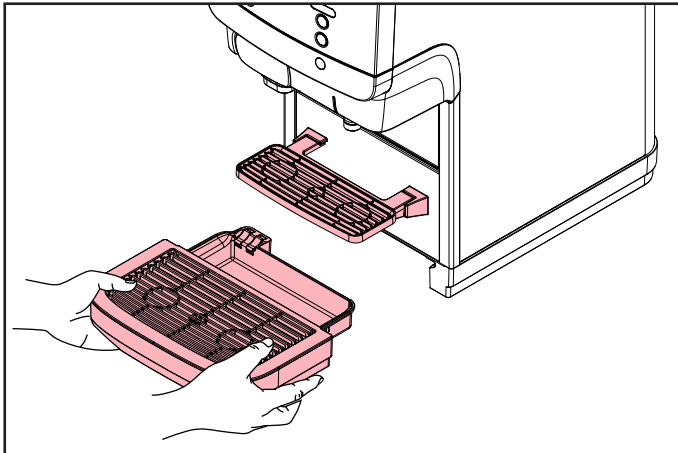

1. Távolítsa el a csepptálcát és a csészetálcát. Szükség esetén ürítse ki a csepptálcát és a csészetálcát egy ruhával vagy kefével, meleg folyó víz alatt. Vagy mosogatógépben 15 percig meleg vízben, élelmiszeripari használatra jóváhagyott tisztítószerrel.

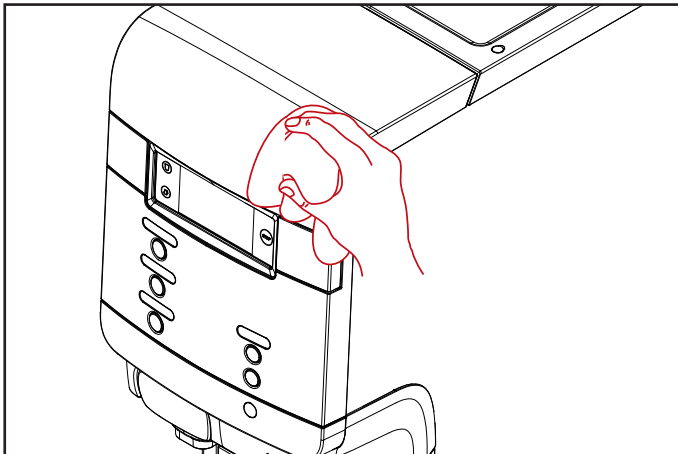

2. Tisztítsa meg az italautomata külsejét nedves, tiszta ronggyal.

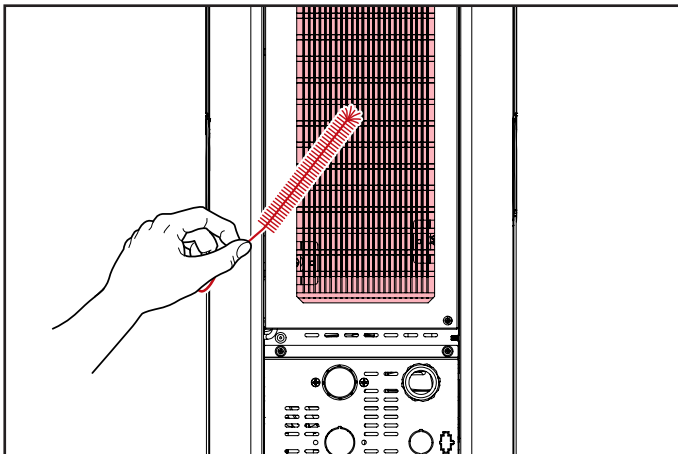

3. **Tisztítsa meg a kondenzátor keretét:** Győződjön meg arról, hogy a gép hátulja a tisztító felé néz. Használja a kefét a kondenzátor tisztításához. (Rendszeres tisztítás havonta, vagy poros helyen történő elhelyezés esetén gyakrabban.). Állítsa vissza a gépet munkapozícióba.



MEGJEGYZÉS:
Javasoljuk, hogy az italautomata külsejét naponta tisztítsa meg.



MEGJEGYZÉS:
Az agresszív tisztítószerek, például alkohol használata tartósan károsíthatja a gép felületét.

9.4 Átöblítés

⚠ Figyelem



Az öblítővíz nagyon forró! Kerülje el a leforrázást! Az átöblítési folyamat közben tartsa távol kezét és egyéb testrészeit az italautomatától. Az átöblítési folyamat elvégzését soha ne bízsa gyermekekre.

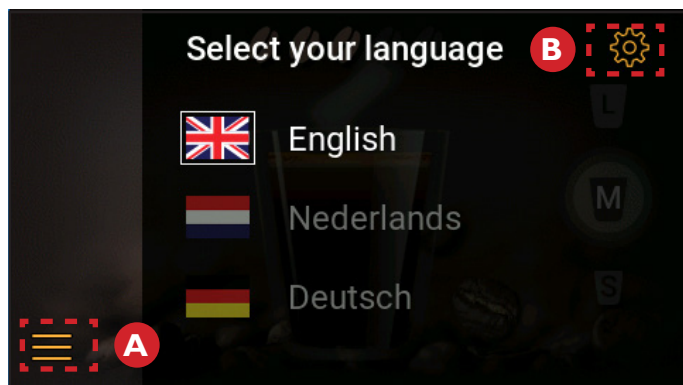

1. Nyomja meg az (A) gombot, majd nyomja meg a (B) gombot a KARBANTARTÁS üzemmódba való belépéshez.

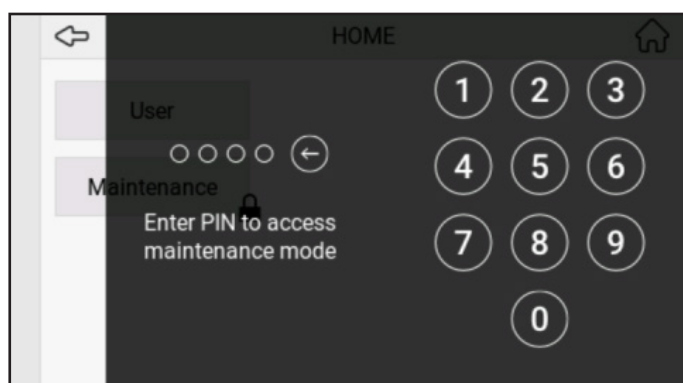

2. Adja meg a PIN-kódot a karbantartási üzemmódba való belépéshez.

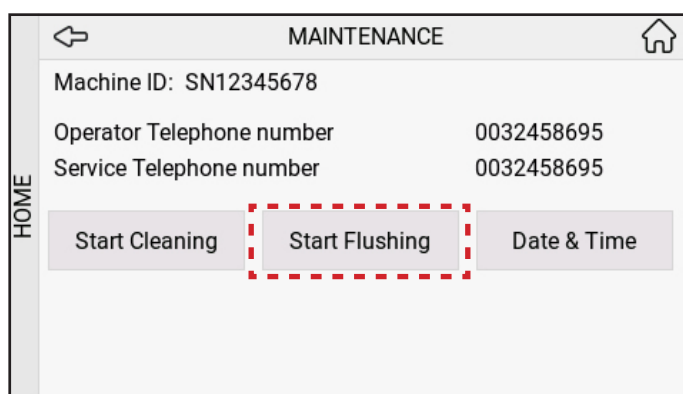

3. Nyomja meg az "Öblítés indítása" gombot.

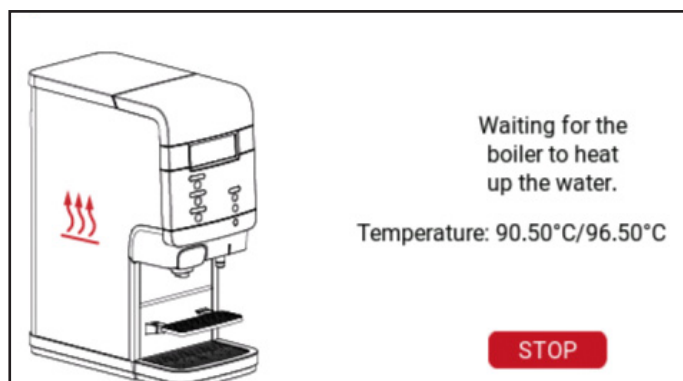

4. Várjon, amíg a bojler felmelegíti a vizet.

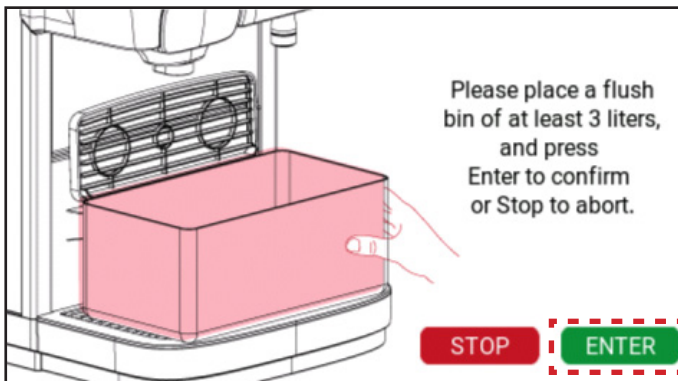

5. Helyezzen el egy öblítőtartályt, és nyomja meg az "Enter" gombot.

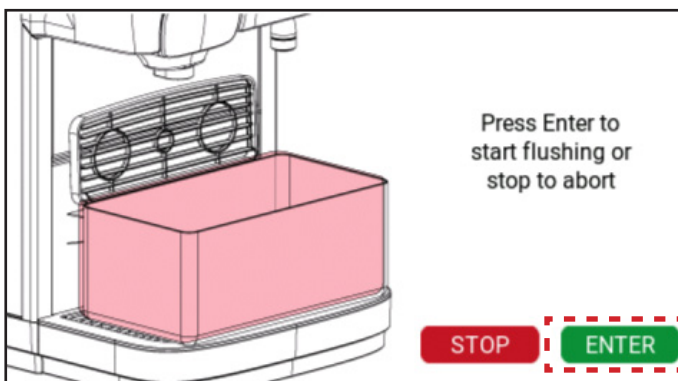

6. Az öblítés megkezdéséhez nyomja meg az enter gombot.



7. Várjon, amíg az öblítés befejeződik. A művelet megszakításához nyomja meg a "STOP" gombot.



MEGJEGYZÉS:
Az italautomatát bármikor átöblítheti.

9.5 Tisztítás - Q100 és Q300

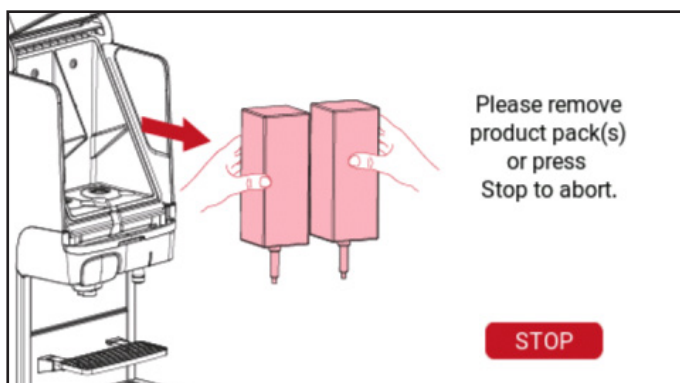
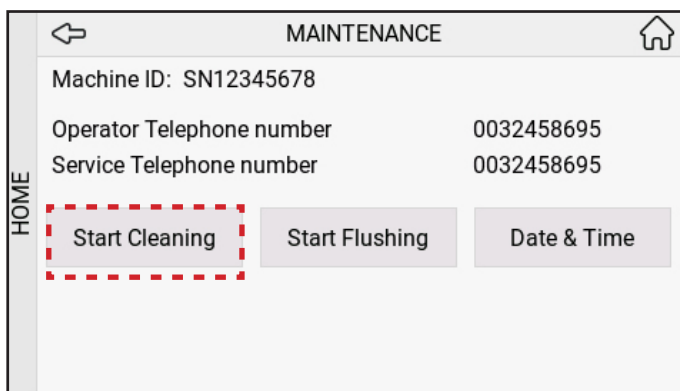
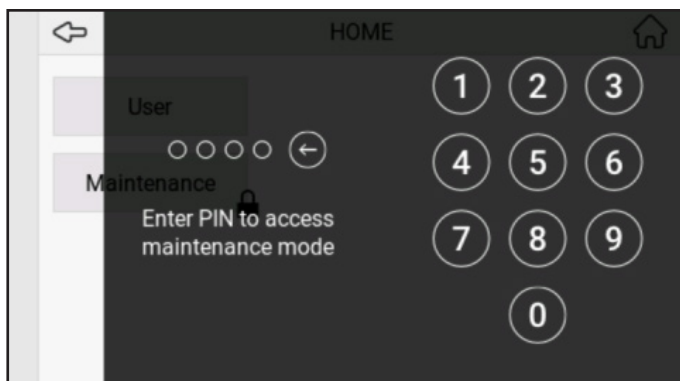

1. Nyomja meg az (A) gombot, majd nyomja meg a (B) gombot a KARBANTARTÁS üzemmódba való belépéshez.

2. Adja meg a PIN-kódot a karbantartási üzemmódba való belépéshez.

3. Nyomja meg a "Tisztítás indítása" gombot.

4. Távolítsa el a termékcsomagokat.

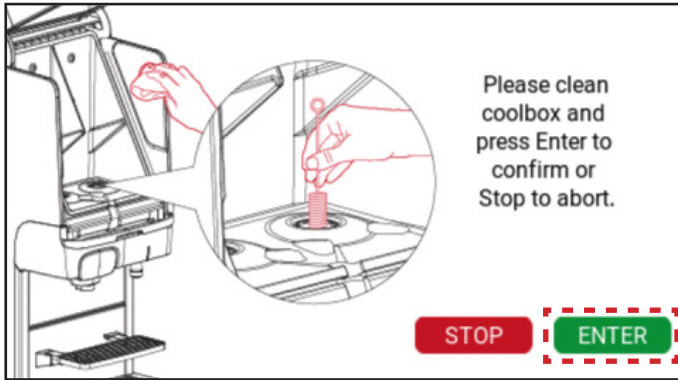

5. Tisztítsa meg a hűtőrekeszt, majd nyomja meg az "Enter" gombot.

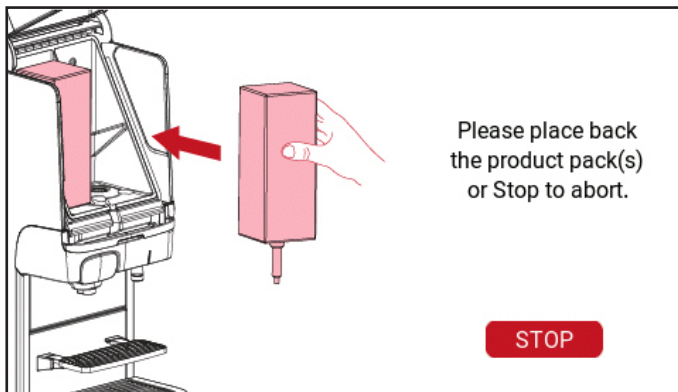

6. Helyezze vissza a termékcsomag(oka)t.

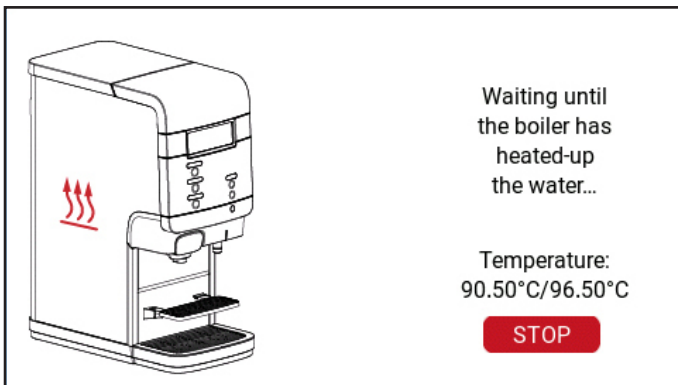

7. Várjon, amíg a bojler felmelegíti a vizet.



8. Helyezzen el egy öblítőtartályt, és nyomja meg az "Enter" gombot.

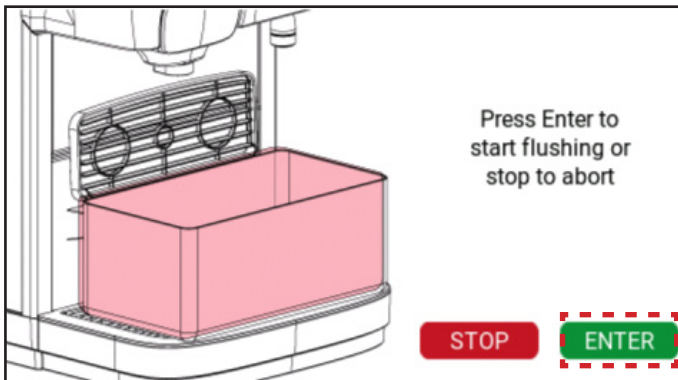

9. Az öblítés megkezdéséhez nyomja meg az enter gombot.

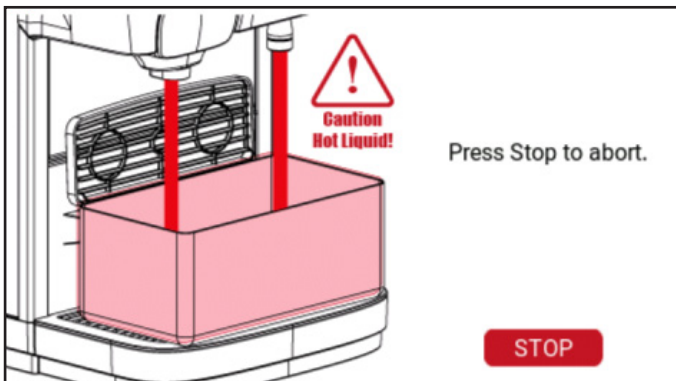

10. Várjon, amíg az öblítés befejeződik.



11. Távolítsa el és tisztítsa meg a csepptálcát.



12. Miután megtisztította a csepptálcát, kérjük, helyezze vissza.

9.6 Tisztítás - Q200

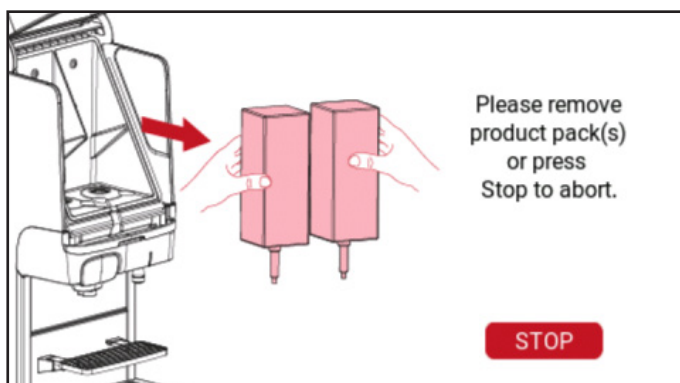
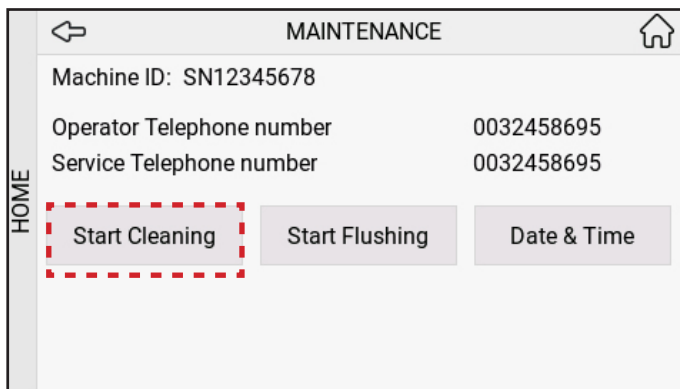
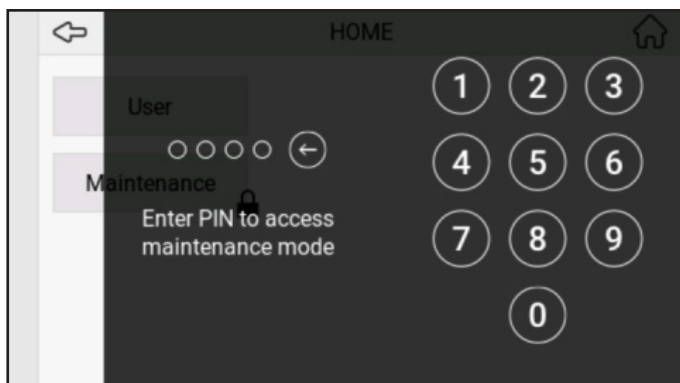

1. Nyomja meg az (A) gombot, majd nyomja meg a (B) gombot a KARBANTARTÁS üzemmódba való belépéshez.

2. Adja meg a PIN-kódot a karbantartási üzemmódba való belépéshez.

3. Nyomja meg a "Tisztítás indítása" gombot.

4. Távolítsa el a termékcsomagokat.

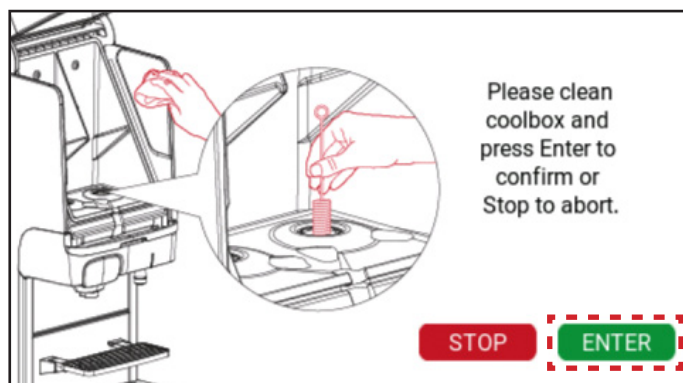

5. Tisztítsa meg a hűtőrekeszt, majd nyomja meg az "Enter" gombot.

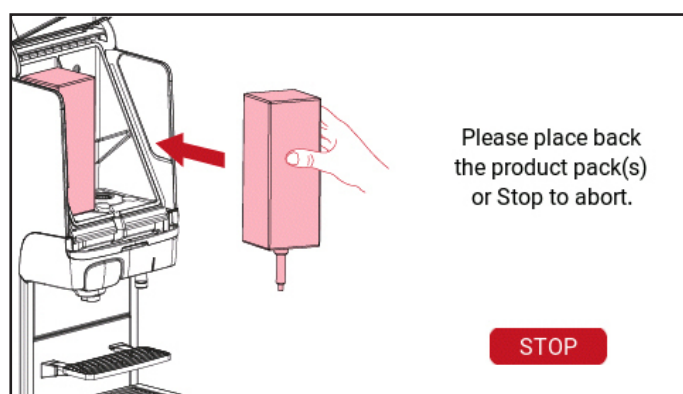

6. Helyezze vissza a termékcsomag(oka)t.



7. Helyezze vissza a keverőtálat. Áztassa 15 percig tisztítószerben. Megjegyzések: A jóváhagyott tisztítótabletták listája a P50-ben található.

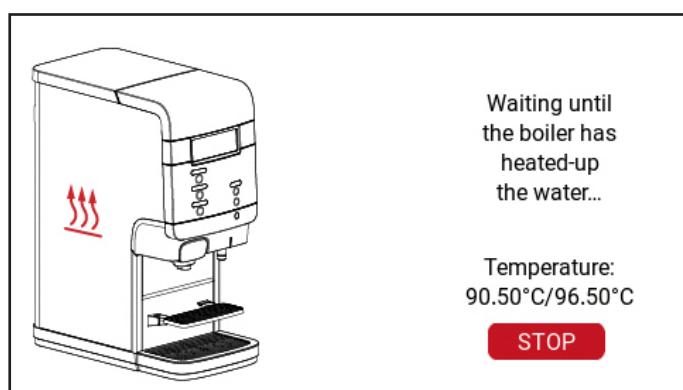

8. Várjon, amíg a bojler felmelegíti a vizet.

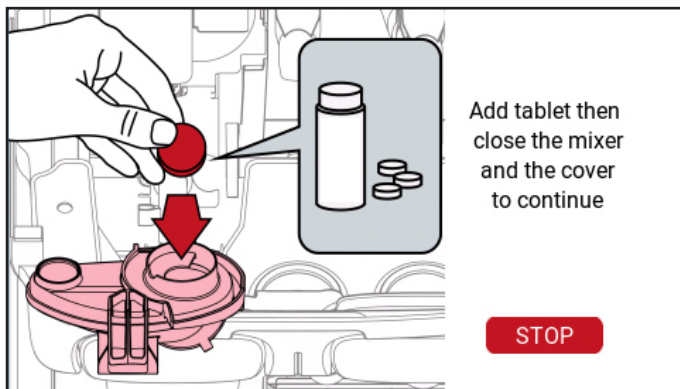

9. Helyezzen be egy tablettát a keverőbe. Zárja le a keverőt és a fedelet.
Megjegyzések: A jóváhagyott tisztítótabletták listája a P50-ben található.

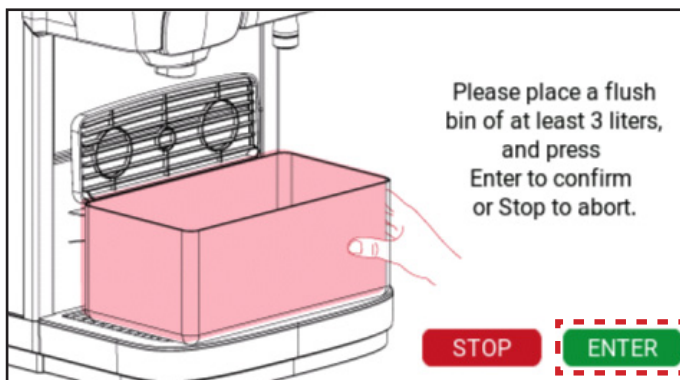

10. Helyezzen el egy öblítőtartályt, és nyomja meg az "Enter" gombot.

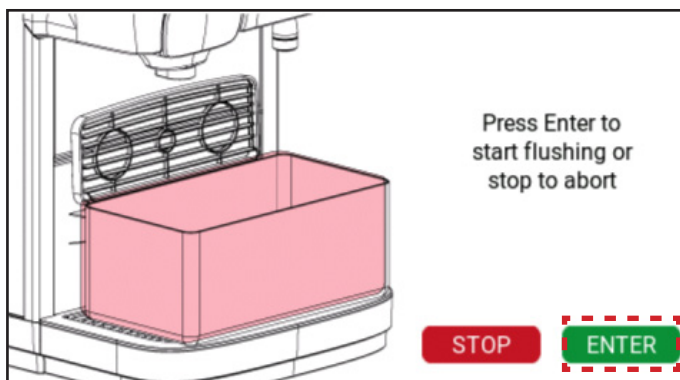

11. Az öblítés megkezdéséhez nyomja meg az enter gombot.



12. Várjon, amíg az öblítés befejeződik.



13. Távolítsa el és tisztítsa meg a csepptálcát.



14. Miután megtisztította a csepptálcát, kérjük, helyezze vissza.

Jóváhagyott tisztítótabletták listája

| Szám # | Leírás | Beszállító |
|--------|-----------------------------------|------------|
| 1 | Rinza M61 | Urnex |
| 2 | Cafetto Red 4.0 | Cafetto |
| 3 | lujoCLEAN Milk System Cleaner Tab | Lujo |

10- FELHASZNÁLÓI PROGRAMOZÁS

10.1 A kezelői mód aktiválása

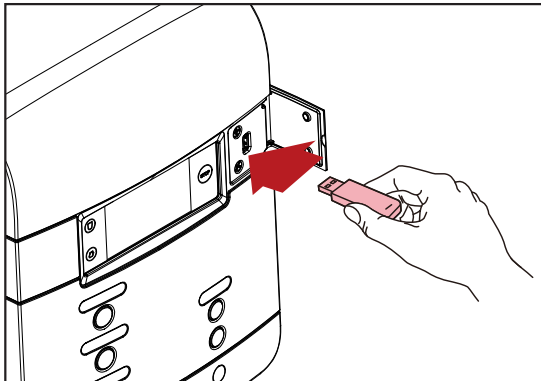

Távolítsa el a burkolatot, és helyezze be a mellékelt kezelői USB-kulcsot.

A kezelői mód azonnal elindul.

Kérjük, vegye figyelembe, hogy a szerviztechnikus letilthat bizonyos menüelemeket. Ha módosítani szeretné a beállításokat, lépjen kapcsolatba a Cafitesse rendszer forgalmazójával.

A következő menük érhetők el:

- Felhasználói felület beállításai - a fényerő és a képernyő megjelenítésének beállítása
- Dátum / idő - a dátum és idő beállítása
- Nyelv - nyelv beállítása
- Eco beállítások - eco időzítők beállítása
- Nyári / téli időszámítás - automatikus nyári/téli időszámítás beállítása
- Boldog óra - ingyenes időszakok megadása
- Fizetés - állítsa be az italok árát és a fizetési módot
- Nem visszaállítható számlálók - a számlálók leolvasása
- Tisztítási ütemterv - tisztítási nap megadása
- Visszaállítható számlálók - a számlálók leolvasása és visszaállítása
- Vírendszer - vízsűrő beállítása
- Rendszerinformáció. - a rendszer információinak leolvasása
- Kapcsolatfelvételi adatok - kapcsolatfelvételi adatok megadása
- Karbantartás Pin-kód - Tisztítás és öblítés
- Összes italra vonatkozó beállítások - az ital mennyiségének és erősségének beállítása



MEGJEGYZÉS:

Az italautomata programozása nem érhető el az összes piacon. Az italautomata konfigurációjától függően bizonyos menük nem érhetők el.

10.2 A felhasználói felület beállításai

The screenshot shows the 'UI Settings' menu with a back arrow on the left and a home icon on the right. The 'Screen Intensity' section is expanded, showing the following settings:

- Active brightness: 15 % [15-100]
- Screensaver brightness: 15 % [15-100]
- Screensaver delay: 00:00
- Add to screen display:
 - Fridge temperature:
 - Time:

The screenshot shows the 'UI Settings' menu with a back arrow on the left and a home icon on the right. The 'Unit Selection' section is expanded, showing the following settings:

- Hot Liquids Warning:
- Unit Selection
 - Temperature: Celsius (°C) ▼
 - Time format: 24h ▼
 - Date format: DD/MM/YYYY ▼
 - System: Metric (L/ml/gr) ▼

A felhasználói felület beállításai menüben beállíthatja a képernyő intenzitását és a képernyő megjelenítését. Beállíthatja a képernyőn megjelenő mértékegységek formátumát.

10.3 Dátum/idő

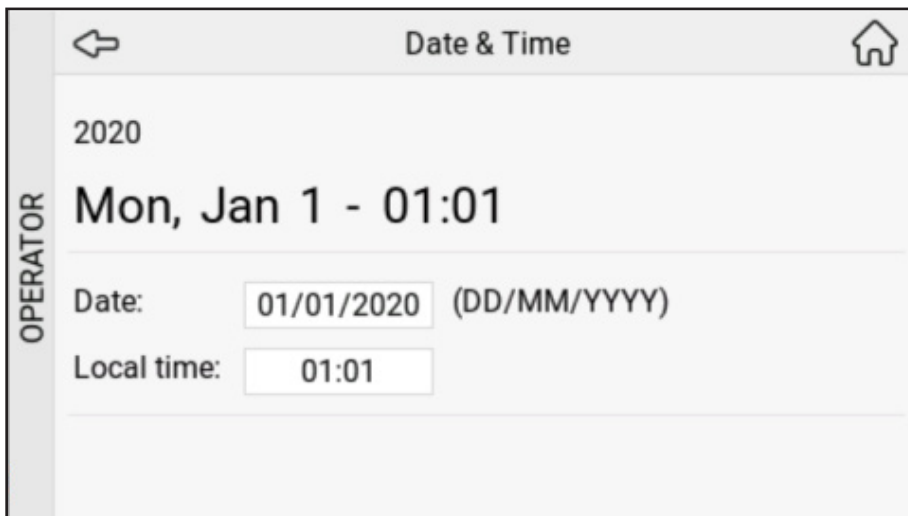

A Dátum / Idő menüben beállíthatja a dátumot és az időt.

10.4 Nyelv



A nyelvi menüben kiválaszthatja azokat a nyelveket, amelyek közül a felhasználó választhat, beleértve a megjelenési sorrendet, valamint az alapértelmezett nyelvet.

10.5 Eco beállítások

←
ECO mode
🏠

Eco Mode Enabled:

Eco Control Mode: ECO mode ▾

ECO mode temperature: [0.0-96.5]

Wakeup Enabled:

Wakeup Timeout (minutes): [1-60]

Holiday Mode Enabled:

Holiday Period (days): [1-4]

| OPERATOR | Day | Full day | Eco End | Eco Begin | Copy |
|----------|-----------|--------------------------|------------------------------------|------------------------------------|----------------------------------|
| | Monday | <input type="checkbox"/> | <input type="text" value="06:45"/> | <input type="text" value="19:00"/> | <input type="button" value="📄"/> |
| | Tuesday | <input type="checkbox"/> | <input type="text" value="06:45"/> | <input type="text" value="19:00"/> | <input type="button" value="📄"/> |
| | Wednesday | <input type="checkbox"/> | <input type="text" value="06:45"/> | <input type="text" value="19:00"/> | <input type="button" value="📄"/> |
| | Thursday | <input type="checkbox"/> | <input type="text" value="06:45"/> | <input type="text" value="19:00"/> | <input type="button" value="📄"/> |
| | Friday | <input type="checkbox"/> | <input type="text" value="06:45"/> | <input type="text" value="19:00"/> | <input type="button" value="📄"/> |
| | Saturday | <input type="checkbox"/> | <input type="text" value="06:45"/> | <input type="text" value="19:00"/> | <input type="button" value="📄"/> |
| | Sunday | <input type="checkbox"/> | <input type="text" value="06:45"/> | <input type="text" value="19:00"/> | |

Az ECO beállítások menüben engedélyezheti vagy letilthatja az ECO módot, beállíthatja az automatikus felébredést (lehetővé teszi a felhasználó számára, hogy megszakítsa az ECO módot, ha ez egy ital elkészítéséhez szükséges), és ECO mód órákat adhat meg a hét minden napjához.

10.6 Nyári/téli időszámítás

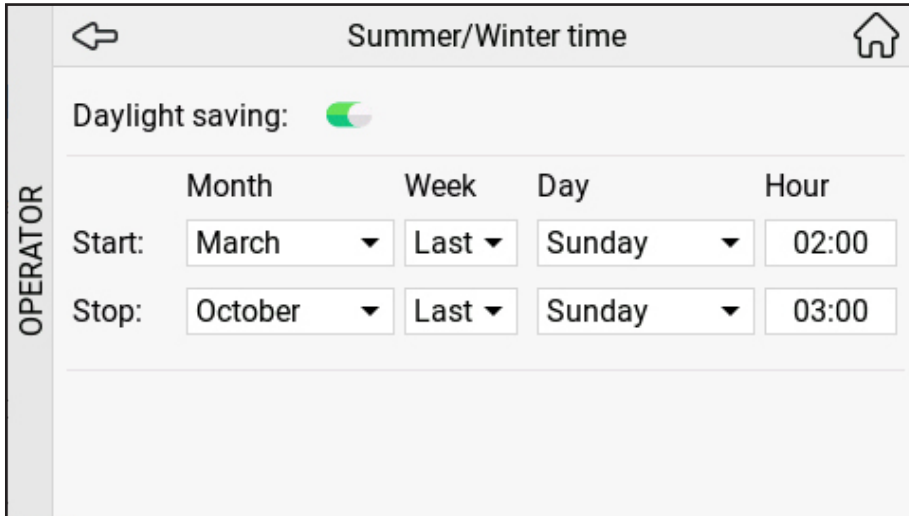

| | Month | Week | Day | Hour |
|--------|---------|------|--------|-------|
| Start: | March | Last | Sunday | 02:00 |
| Stop: | October | Last | Sunday | 03:00 |

A Nyári/téli időszámítás menüben beállíthatja az automatikus nyári/téli időszámítás beállítását.

10.7 Boldog óra



| Day | Enable | Action |
|-------------|--------------------------|--------|
| + Monday | <input type="checkbox"/> | Trash |
| + Tuesday | <input type="checkbox"/> | Trash |
| + Wednesday | <input type="checkbox"/> | Trash |
| + Thursday | <input type="checkbox"/> | Trash |
| + Friday | <input type="checkbox"/> | Trash |

A Boldog óra beállítás menüben minden napra beállíthat legfeljebb négy ingyenes időintervallumot, amikor az italok fizetség nélkül fogyaszthatók, vagy engedélyezheti és letilthatja a Boldog óra lehetőséget, ha szeretné.

10.8 Fizetés

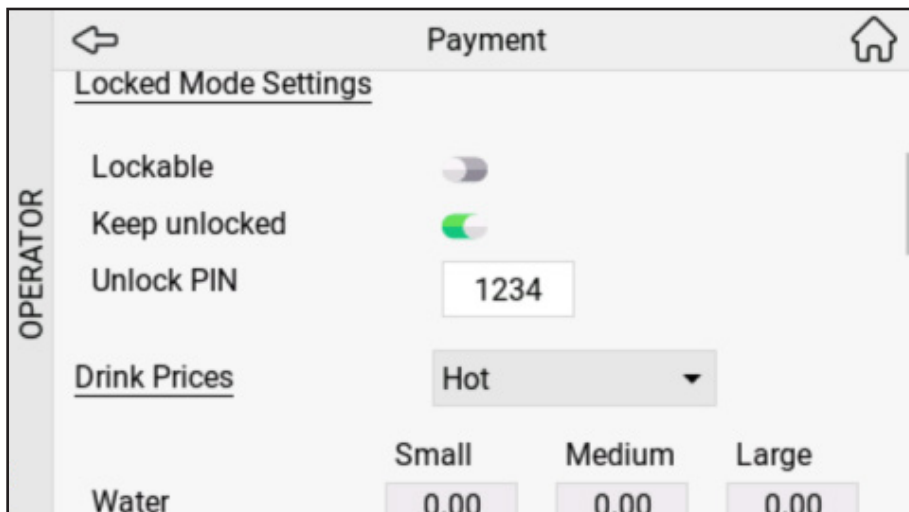
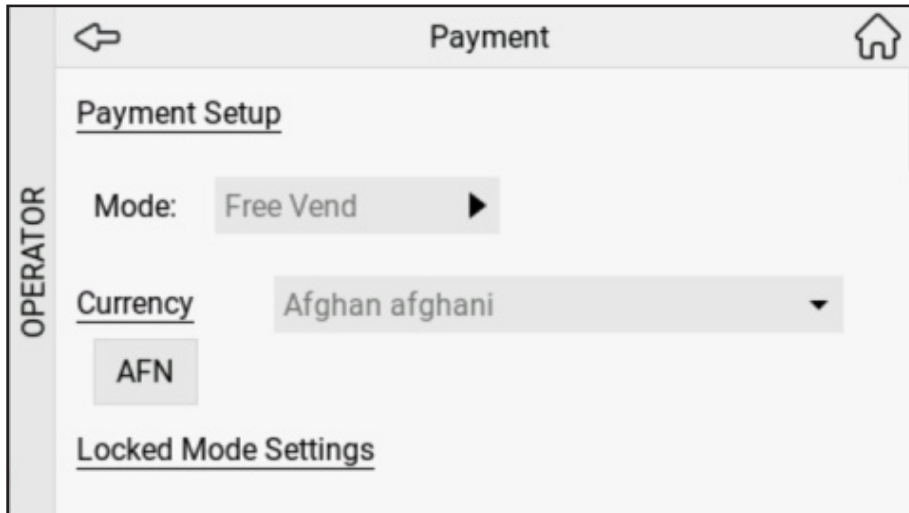

A Fizetés menüben kiválaszthatja a fizetési módot, kiválaszthatja a pénznemet és beállíthatja az italok árát.

10.9 Nem visszaállítható számlálók

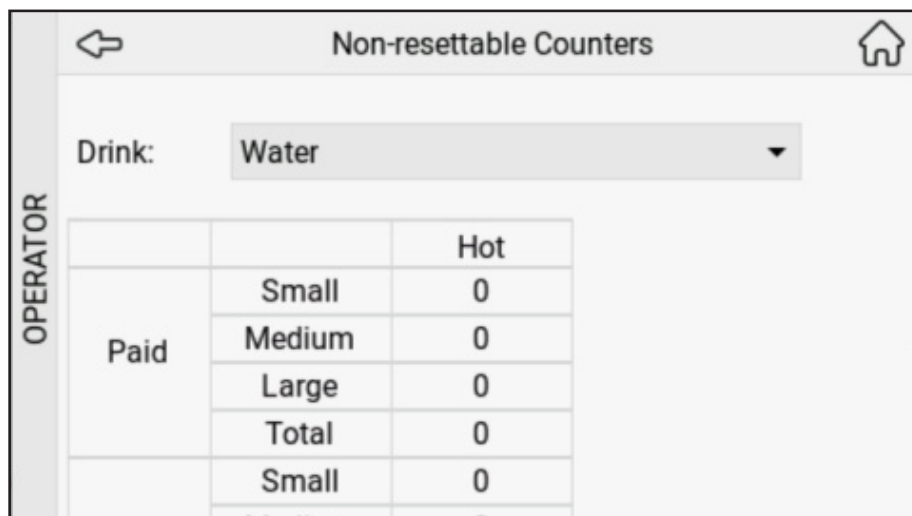

Non-resettable Counters

Drink: Water

OPERATOR

| | | |
|------|--------|-----|
| | | Hot |
| Paid | Small | 0 |
| | Medium | 0 |
| | Large | 0 |
| | Total | 0 |
| | Small | 0 |



Non-resettable Counters

OPERATOR

| | | |
|-----------|-----------|---|
| | Large | 0 |
| | Total | 0 |
| Free | Small | 0 |
| | Medium | 0 |
| | Large | 0 |
| | Total | 0 |
| Pots | (in cups) | 0 |
| Free flow | (in cups) | 0 |

A Nem visszaállítható számlálók menüben az egyes italok külön-külön történő kiválasztásával leolvashatja a kiadott italokat.

10.10 Tisztítási ütemterv

| Cleaning Schedule | | | | |
|-------------------|--------------------------|--|--------------------------|--|
| OPERATOR | Cleaning regime enabled | <input checked="" type="checkbox"/> | | |
| | Cleaning compulsory | <input type="checkbox"/> | | |
| | Day | Clean & Flush | Flushing Only | |
| | Valid schedule | <div style="width: 100%; height: 5px; background-color: green;"></div> | | |
| | Monday | <input checked="" type="checkbox"/> | <input type="checkbox"/> | |
| | Tuesday | <input type="checkbox"/> | <input type="checkbox"/> | |
| | Wednesday | <input type="checkbox"/> | <input type="checkbox"/> | |
| | Thursday | <input checked="" type="checkbox"/> | <input type="checkbox"/> | |
| | Friday | <input type="checkbox"/> | <input type="checkbox"/> | |
| | Saturday | <input type="checkbox"/> | <input type="checkbox"/> | |
| Sunday | <input type="checkbox"/> | <input type="checkbox"/> | | |

A Tisztítási nap menüben beállíthatja azokat a napokat, amikor az italautomata automatikusan tisztítást fog kérni. Az Igen lehetőség kiválasztásával a rendszer automatikus tisztítási kérést indíthat el azon a napon, a Nem kiválasztásával pedig elkerülheti, hogy a rendszer tisztítást kérjen azon a napon.



MEGJEGYZÉS:

A minimálisan szükséges tisztítási napoknál több tisztítási napot is megadhat, ha szükséges.

10.11 Visszaállítható számlálók



A Visszaállítható számlálók menüben az egyes italokat kiválasztva megtekintheti az utolsó visszaállítás óta kiadott italokat, vagy egyszerre visszaállíthatja az összes italszámlálót az Összes gomb megnyomásával.

10.12 Vízrendszer

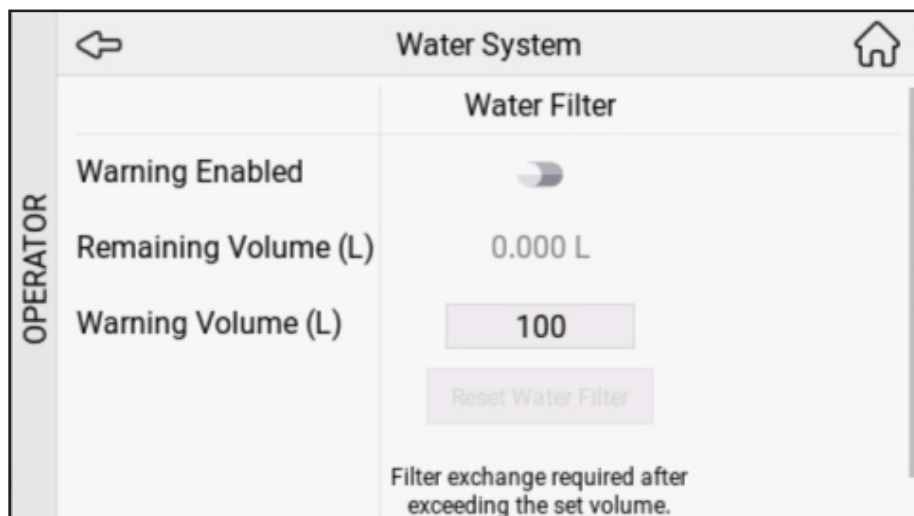

A Vízrendszer menüben engedélyezheti vagy letilthatja a figyelmeztetést és ellenőrizheti a vízszűrő hátralévő élettartamát.

10.13 Rendszerinformáció

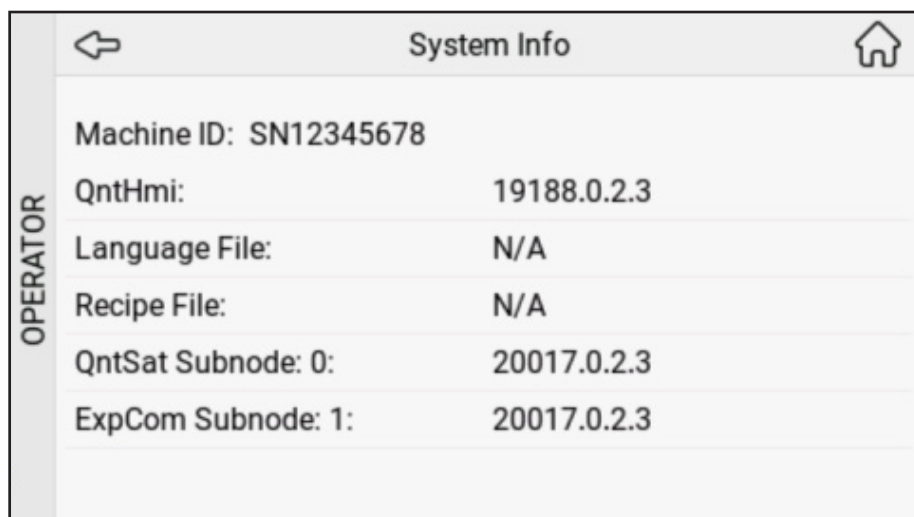

A Rendszerinfó menüben a "Gépazonosító", a "QntHmi", a "Nyelvi fájl", a "Receptfájl", a "QntSat alcsomópont" és az "ExpCom alcsomópont" információkhoz juthat hozzá.

10.14 Kapcsolatfelvételi adatok



A Kapcsolatfelvételi adatok menüben beállíthatja a kezelő és a szerviz telefonszámát.

10.15 Karbantartási PIN-kód

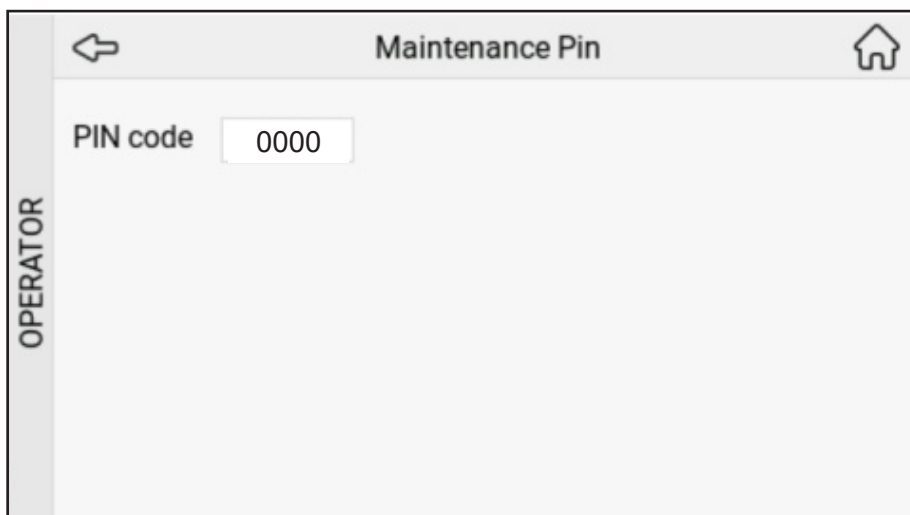





A Karbantartási Pin-kód menüpontban beállíthatja a pin-kódot.

10.16 Összes italra vonatkozó beállítások



Az összes italra vonatkozó beállítások menüben a csúszkát balra vagy jobbra húzva beállíthatja az összes italra egyaránt vonatkozó erősséget és mennyiséget. Megnézheti az új erősség százalékos értékét (XX%).

11- A KIJELEZŐN MEGJELENŐ ÜZENET ÉS HIBAELHÁRÍTÁS

| Szimbólum | Megjelenő üzenet | Ok | Művelet |
|---|------------------------------------|--|--|
|  | Töltse fel a jobb csomagot | Az összetevőket tartalmazó csomag kiürült (jobb oldali) | Cserélje ki az összetevőket tartalmazó csomagot a jobb oldalon |
|  | Töltse fel a bal csomagot | Az összetevőket tartalmazó csomag kiürült (bal oldali) | Cserélje ki az összetevőket tartalmazó csomagot a bal oldalon |
|  | Töltse fel mindkét csomagot | A termékcsomagok: 1. Üresek 2. Nincsenek megfelelően elhelyezve 3. Nincsenek jelen | Cserélje ki az üres termékcsomagokat. Ellenőrizze, hogy a termékcsomag megfelelően van-e behelyezve. Helyezzen be egy termékcsomagot. Hívja fel a kezelőt, ha a szám megjelenik a kijelzőn. |
|  | - | Tisztítás esedékes. Az italautomatát meg kell tisztítani. | Futtassa le a „Tisztítás” programot 24 órán belül. Hívja fel a kezelőt, ha a telefonszám megjelenik a kijelzőn. |
|  | Tisztítás szükséges | Késedelmes tisztítás. Az italkiadás zárolt, mert az italautomatát nem tisztították meg az ütemezés szerint. | Azonnal futtassa le a „Tisztítás” programot. Hívja fel a kezelőt, ha a telefonszám megjelenik a kijelzőn. |

12- OPCIÓK

Az ebben a szakaszban felsorolt funkciók és opciók nem minden országban érhetőek el. További információkért forduljon a Cafitesse rendszer szállítójához.

12.1 Szoftveropciók

Az ügyfél kérésére a szerviztechnikus engedélyezheti vagy letilthatja az italautomata egyes funkcióit. Például:

- Alternatív beállítások az italreceptekhez, fajtákhoz, erősséghez vagy csészeterfogathoz.
- Az előválasztási beállítások, például az ital erőssége (gyenge, normál, erős) vagy a csészeméret (kicsi, közepes, nagy) engedélyezése/letiltása.
- Szakaszos vagy folyamatos italadagolás.
- Egyéni energiatakarékosági beállítások.
- Egyéni tisztítási beállítások az Ön preferenciái szerint.

Welbilt (Hangzhou) Foodservice Co., Ltd
No. 800 Binkang Road, Binjiang District, Hangzhou, Zhejiang, China

crem.coffee